

# Велика в России стройка домов, а мы ютимся в однушках

Читайте на стр. 4 ▶



Алексей СТЕФАНОВ



**РАДИО КП**

## Первая чеченская

Наш спецпроект вспоминает  
о конфликте 1994 года  
на Северном Кавказе - вс., 22:00



# КОМСОМОЛЬСКАЯ ПРАВДА



Основана в мае 1925 года



5 116 000

уникальных посетителей  
за минувшие сутки

Пятница  
13 декабря

Газета нашего города ★ Калуга

№ 141 (27067) 2019 год

## Министр МЧС Евгений ЗИНИЧЕВ:

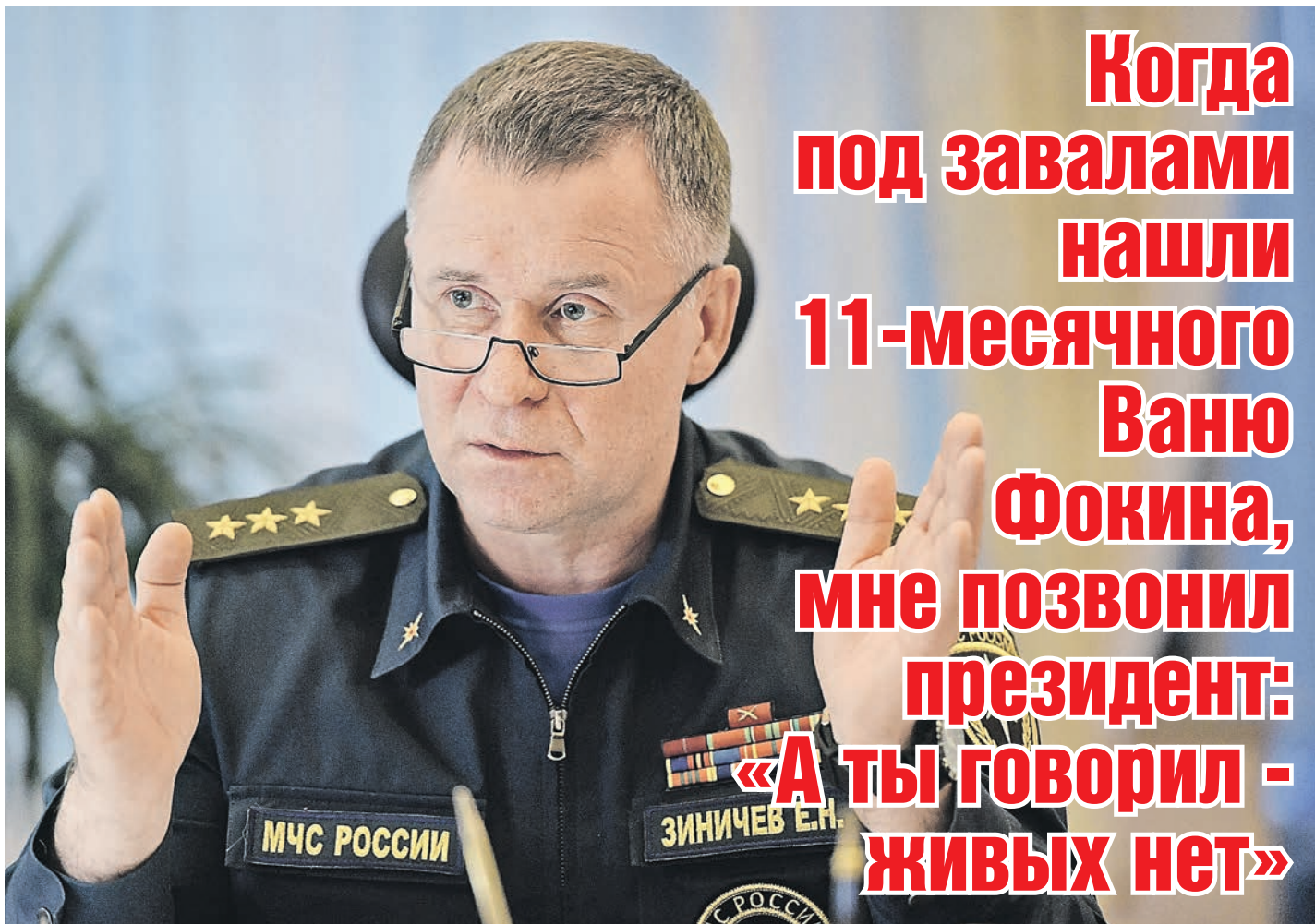

**Когда  
под завалами  
нашли  
11-месячного  
Ваню  
Фокина,  
мне позвонил  
президент:  
«А ты говорил -  
живых нет»**

Свое первое большое интервью глава МЧС России дал «Комсомольской правде».  
Читайте на стр. 6 - 7 ▶



Владимир ВЕЛЕНГУРИН/«КП» - Москва

## Наши боксеры не хотят ехать на Олимпиаду без флага

Сергей КИРИЛЛОВ,  
Андрей ВДОВИН

Генеральный секретарь Федерации бокса заявил, что без символов России выступать на Играх не имеет смысла.

В понедельник, 9 декабря, ВАДА отстранило на четыре года российскую сборную от Олимпиад и чемпионатов мира (подробности - на сайте kp.ru).

Продолжение на стр. 19 ▶

## Курильщики берут реванш?



Юлия ХОЖАТЕЛЕВА

Сигареты возвращают в аэропорты, а пиво - на стадионы.

Вредные привычки возвращаются на законных правах. Курилки, которые исчезли из российских аэропортов в 2013 году, скоро, похоже, оборудуют снова. Законопроект прошел уже два чтения в Госдуме. Возможно, уже в

2020-м можно будет сократить время за сигареткой в «стерильной зоне» аэропорта - после всех досмотров. Дальше - больше. Депутаты предлагают вернуть пиво на стадионы. В 2005 году пенный напиток и его рекламу на спортивных объектах запретили. Но фанатская «партия» сумела доказать народным избранникам, что на трезвую голову российский футбол смотреть невозможно. Так что реабилитирующее пиво

закон вот-вот ляжет депутатам на стол. Выручка от болельщиков пойдет на развитие детского спорта. Но эксперты ставят эту инициативу под сомнение. - Вырастет число драк, - говорит эксперт рынка алкоголя Вадим Дробиз. - И чемпионат мира-2018 - вовсе не пример. Публика, среди которой половина иностранцев, была респектабельной. А представьте провинциальный городок, где зрителей еще пивом напоят!..

## Женщины на пенсии живут в три раза дольше мужчин

Дмитрий КОЗУРОВ

Разница в возрасте дожития составляет 10 - 15 лет.

Мужчины в России долго не живут. Этот неутраченный вывод подтвердило исследование FinExpertiza. Аналитики подсчитали, что средний российский мужчина после выхода на пенсию проживет 7,5 года, а женщины - 22,6 года. То есть почти в три раза дольше!

И это еще считали по старому пенсионному возрасту: 55 лет для женщин и 60 - для мужчин. При этом есть такие уголки страны, и их немало, где средняя продолжительность жизни меньше будущего пенсионного возраста. Например, если работать до 65 пришлось бы уже сейчас, средний мужчина из Иркутской области или Тывы до пенсии просто недотянул бы.

### КОНКРЕТНО

Длительность жизни на заслуженном отдыхе в разных регионах

Регион	Мужчины	Женщины
Ингушетия	18,6	29,1
Москва	14,4	26,1
Мурманская область	11,5	26,3
Тыва	1,3	16,2

Алексей СТЕФАНОВ/Комсомольская правда

# Путин приехал проститься с Лужковым

Дмитрий СМЕРНОВ,  
Александр ГАМОВ

Президент проводил экс-мэра столицы в последний путь и долго разговаривал с Еленой Батуриной.

## 10 МИНУТ ВПОЛГОЛОСА

Владимир Путин приехал в храм Христа Спасителя на прощание с Юрием Лужковым через несколько часов после начала церемонии. Приезжал мэр Москвы Сергей Собянин, совершал службу Патриарх Кирилл, выступали те, кто служил с бывшим мэром. И все это время в храм, построенный тоже Лужковым, шли жители Москвы. Пока Лужков был во главе столицы, его за многое критиковали, но теперь вдруг оказалось, что любили все же больше. Почетный караул раз за разом уносил от закрытого гроба цветы, которые возлагали пришедшие проститься.

Путин пришел тоже как обычный посетитель, положил букет алых роз, трижды перекрестился, обнялся с Еленой Батуриной и родными

Юрия Лужкова. Ничего говорить не стал, сел рядом с вдовой и о чем-то минут десять беседовал с ней вполголоса. Впрочем, в основном говорила Батурина, Путин больше кивал, качал головой.

## «ЭТО ЛЕНА ВИНОВАТА»

Вряд ли они говорили о политике или месте, которое займет Лужков в истории, но, приехав в храм, Путин подчеркнул, что современная власть с уважением относится даже к тем, кого вряд ли когда-то можно было называть соратниками. Путин три года назад фактически вернул из опалы уволенного по зловещей статье Лужкова, наградив орденом «За заслуги перед Отечеством» IV степени и сделав его полным кавалером этого ордена. Это был день торжества Лужкова и день его окончательного выхода на пенсию со спокойной душой.

И то, что Путин приехал проститься с Лужковым, был символический, но очень правильный жест.

Кстати, сам Лужков в одном из последних интервью «Комсомолке» рассказывал:

Максим БЛИНОВ/РИА Новости



Гроб с телом Юрия Лужкова на прощании в храме Христа Спасителя был закрытым. Это было желание родственников. Они объяснили это так: «Пусть он останется в памяти людей живым». Президент сел между дочерью Лужкова Еленой (слева) и Еленой Батуриной (справа), с которой долго разговаривал. Далее на фото - справа сидят: дочь экс-мэра Ольга и брат Сергей.

- Это Лена (жена. - Ред.) «виновата» в том, что обо мне «вспомнили» в Кремле и даже наградили орденом.

Как оказалось, месяца за два до этого Елена Батурина пробилась к Владимиру Путину, когда он был в Питере на экономическом форуме, они поговорили по душам. Впрочем, Путин и сам о Лужкове не забывал, Юрий Михайлович мне не раз говорил: «Президент в курсе, чем я здесь, под Калининградом, на своей ферме занимаюсь».

...Теперь тот орден в числе других наград, которые получил за свою жизнь экс-мэр, лежал на алой бархатной подушечке в храме Христа Спасителя, который восстал из руин во многом благодаря Лужкову.

## ОН ПЕРЕЖИЛ ТРИ ИНФАРКТА

Прощаться с Юрием Лужковым в храм Христа Спасителя пришли многие известные люди. Были здесь Сергей Шойгу, Евгений Зиничев, Герман Греф, Сергей Степашин,

Константин Эрнст, Олег Газманов, Владислав Третьяк...

А друг экс-мэра, глава АФК «Система» Владимир Евтушенков сказал «КП» на панихиде, что инфаркт, который случился у Лужкова (из-за чего он и попал в мюнхенскую больницу и где умер - по версии главврача этой клиники), был уже не первым. Юрий Михайлович пережил три инфаркта за свою жизнь. «Но он все время работал, поэтому дожил до таких лет (Лужкову было 83 года. - Ред.) и был бодр», - сказал Евтушенков.

## ■ ДОСЛОВНО

# Ангела МЕРКЕЛЬ - Президенту России: Сегодня ты победитель

Мария БЕРК

Западные СМИ растиражировали слова главы немецкого государства лидеру России.

Прошедшая в Париже 9 декабря встреча «нормандской четверки», где собрались лидеры России, Украины, Германии и Франции, начинает обрастать разными смысловыми трактовками. Вчера, например, в прессе появилось сообщение, которое мгновенно разлетелось по всем западным изданиям.

Когда после почти шестичасовых переговоров главы стран шли на совместную пресс-конференцию, канцлер Германии Ангела Меркель сказала Президенту России Владимиру Путину: «Сегодня ты победитель...»

Как описывают журналисты, это было произнесено «без особой радости».

Первым, кто сообщил о реакции немецкого канцлера, был журналист издания «Коммерсантъ» из президентского пресс-пула Андрей Колесников.

- Мне рассказал человек, который слышал это (слова Меркель. - Авт.) своими ушами. И никаких сомнений в точности цитаты у меня нет, - заверил «КП» Колесников.

Впрочем, в Кремле посчитали неправильным искать «победителей».

- Здесь неуместно говорить о том, кто был победителем, кто был проигравшим на этом саммите. Все преследовали одну цель - возобновить реальные усилия по поискам урегулирования конфликта на юго-востоке Украины, - прокомментировал пресс-секретарь Президента России Дмитрий Песков.

## ■ КРЫЛЬЯ РОДИНЫ

Дмитрий СМЕРНОВ

В Кремле обсудили, как возродить региональную авиацию.

Одна из главных претензий к системе авиаперелетов в России - чтобы добраться в соседнюю область, приходится лететь в столицу. Просто потому, что других рейсов нет. Эту проблему Владимир Путин и поднял в правительстве.

- Сегодня часто в рамках даже одного и того же региона приходится летать через Москву! - констатировал президент. - Это абсолютно ненормально..

Глава государства поручил увязать развитие сети авиамаршрутов в регионах

# «Это ненормально - летать по стране через Москву!»

с планом расширения магистральной инфраструктуры. Развитие аэропортов, пассажирских терминалов, строительство взлетно-посадочных полос, - пояснил Путин. - Прежде всего речь, конечно, о Дальнем Востоке, о Крайнем Севере, Восточной Сибири. Но о европейской части страны - тоже.

Региональную авиацию после распада СССР погубила нерентабельность перелетов на близкие расстояния.

- Надо добиться того, чтобы все эти маршруты

были экономически привлекательными для авиакомпаний, - поручил президент. - Здесь и зашитые тарифы, и стоимость авиакеросина, и так далее. При этом цена авиабилетов, что важно, должна быть посильной для граждан. Только тогда система местных авиаперевозок будет успешно работать. И наконец, надо проанализировать готовность промышленности к выпуску самолетов, которые по цене, качеству, безопасности должны быть конкурентными на мировом рынке.

оноклассники



Давайте дружить на ok.ru/kp.ru

http://www.kp.ru/ ТОЛЬКО НА САЙТЕ KP.RU

**КЛУБ ПОТРЕБИТЕЛЕЙ**  
Эксперты рассказали, как правильно выбирать безопасную пиротехнику к Новому году

**ШОУ-БИЗНЕС**  
Гарик Харламов отомстил Кристине Асмус за скандальную постельную сцену

**ДИСКУССИЯ**  
Какой должен быть минимальный размер справедливой зарплаты?



Светлана МАКОВЕЦКАЯ  
«КП» - Самара

# Закупки к Новому году: Пиво без шампанского - деньги на ветер

Елена ОДИНЦОВА

Именно пиво, как считают эксперты, будет самым популярным напитком в праздники.

Больше всего к праздникам россияне покупают пиво. Это треть всех предпраздничных закупок алкоголя (см. графику). Такие данные приводятся в исследовании сервиса по выбору потребительских товаров Rate&Goods.

Недавно результатами своего исследова-

ния новогодних закупок поделилась другая компания - Nielsen. Там победило все-таки традиционное шампанское (вариант - игристое вино). О своем желании купить к Новому году именно этот напиток заявили 84% россиян.

В принципе противоречия тут нет. В Nielsen изучали, что будет у наших граждан конкретно на новогоднем столе. А в Rate&Goods - все предпраздничные закупки. И тут лидерство пива особенно удивляет. Гулять

на Новый год придется не один день, а многие запасаются сразу на все каникулы - чтобы никуда не бегать. В последние годы именно пиво стало - исходя из объемов его продаж - самым популярным алкогольным напитком в России. По данным платформы фискальных данных «Такском» на сентябрь, на втором месте по продажам вино, только на третьем - водка.

## ЧЕМ ЗАТАРИВАЮТСЯ РОССИЯНЕ ПЕРЕД ЗИМНИМИ КАНИКУЛАМИ

● пиво	34
● шампанское	14,9
● вино	12,5
● водка	10,9
● коньяк	5,4
● виски	3,3
● вермут	1,9
● ром	1,3

По данным Rate&Goods, учитывались голоса пользователей соответствующего приложения.

Дмитрий ПОЛУХИН/Комсомольская правда

Подбираем праздничный наряд, ориентируясь на стиль звезд, - на > стр. 17.

## ■ ПРЕДНОВОГОДНЕЕ

Ольга ГОНЧАРОВА  
(«КП» - Калининград)

Два сержанта пошутили - заставили весь отдел вырезать новогодние украшения по разнарядке.

Чувство юмора - дар, данный не каждому, но полицейские из Калининграда обладают им сполна. 8 декабря старший сержант Андрей Ковальчук и сержант Антон Коваленко скучали в дежурке: работы немного, настроение предпраздничное, решили поднять его и коллегам.

- Взяли старую телеграмму замначальника УМВД России по Калининградской области, переделали в ней в компьютерной программе текст, - рассказывает Ковальчук. - И отослали по факсу в соседний отдел.

В тексте депеши веселые сержанты наказали всем сотрудникам отдела «провести украшение помещений дежурной части снежинками из бумаги с расчетом 2 снежинки на 1 лист А4». Каждый должен был использовать не менее пяти листов. «Отчет о результатах проделанной работы требую предоставить в тыл УМВД до 17.00 12.12.2019», - завершается текст приказа, после чего стоит подпись замначальника областного УМВД Андрея Сицкого.



На всю страну снежинок не нарезали, но урок усвоили.

## Снежинки по приказу

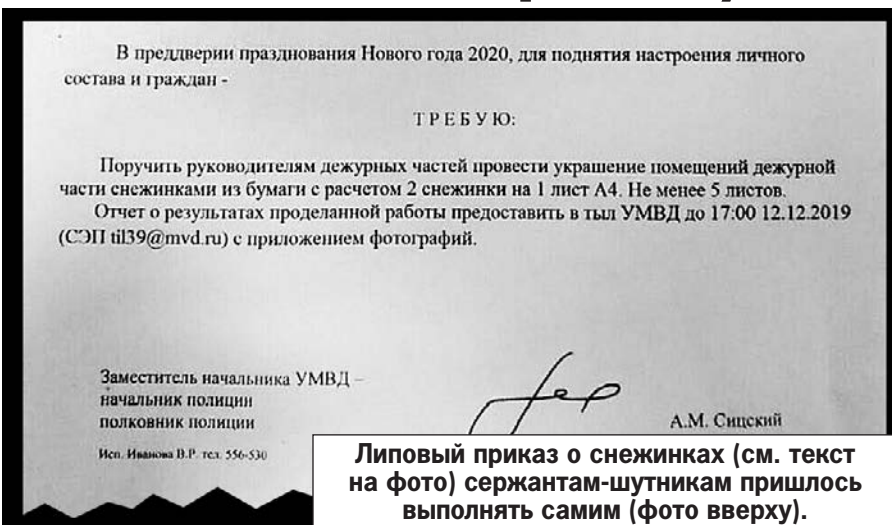

Липовый приказ о снежинках (см. текст на фото) сержантам-шутникам пришлось выполнять самим (фото сверху).

Полицейские, получив приказ за подписью полковника, схватились за ножницы. А юмористы кинули липовый документ в служебный чат, он стал набирать лайки в соцсетях и, конечно, дошел до «автора» - Сицкого, который вызвал сержантов на ковер.

- Садитесь и сами вырезайте снежинки! - приказал полковник. - Вижу, у вас времени свободного в дежурке много, так что вы на все МВД России должны нарезать снежинок: для Красноярска, для Сахалина, для Екатеринбурга, для Саратова, для Воронежа, для Адыгеи, откуда мне звонили вчера, для ФСБ, для прокуратуры!

Сержанты (на фото) вырезали снежинки несколько часов. Но это была только шуточная часть наказания, вдобавок к ней за подделку документа острьякам вlepили взыскание и объявление о неполном служебном соответствии.

Зато теперь Новый год встретят в красиво украшенном отделении...

## ■ ВОПРОС ДНЯ



Катерина МАРТИНОВИЧ

После скандала с ВАДА Федерация бокса России заявила, что «неофициально» участвовать в соревнованиях бессмысленно (подробности - на стр. 19). Так все же:

## Ехать ли нашим спортсменам на Олимпиаду под нейтральным флагом и без гимна?

Ирина РОДИНА, депутат Госдумы, легендарная фигуристка:

- А стоит ли нашим туристам лететь туда, откуда высылают наших дипломатов? Почему мы так радикально ставим вопрос только в отношении спорта?

Михаил РЕМИЗОВ, президент Института национальной стратегии:

- Это для страны означает потерю лица. И участвовать в соревнованиях на таких условиях неприемлемо!

Зина ЛОБАНОВА, мама двух гимнасток:

- Наши спортсмены хоть и под нейтральным флагом, но все равно представляют Россию. И надо стараться, чтобы они остались у нас, а не сбежали, как это делают некоторые политики. Очень много стран были бы рады принять у себя наших спортсменов.

Дмитрий НОСОВ, экс-депутат Госдумы, дзюдоист:

- Пусть под нейтральным флагом едут. Не это главное. Важно разобраться, кто допустил такой позор, я жду посадок. Все-таки миру нас представили мошенниками! Так быть не должно!

Егор ХОЛМОГОРОВ, публицист, философ:

- Спортсменам стоит ехать. Они не крепостные. Но пора подходить к спорту как к частному делу, а не как к фабрике национальной гордости с раздачами спортсменам «Мерседесов» и назначением их в Госдуму.

Юрий ЛОЗА, артист:

- Каждый волен поступать, как считает нужным. А если наши попытки опротестовать эту спортивную блокаду окажутся безуспешными, нам надо на 4 года приостановить выплаты во все мировые спорторганизации. Сэкономленные деньги направить в детский спорт! Укрепить здоровье нации.

Марьяна НАУМОВА, рекордсменка мира в жиме штанги лежа среди подростков:

- Наши чиновники - что в спорте, что на космодромах - занимаются только тем, что пият бабки. Кому разрешат - пусть едут. Родина, которая тебя может подставить, но не может защитить, не может с тебя спрашивать.

Вы тоже можете дать свой ответ на «Вопрос дня» на нашем сайте - самый интересный мы опубликуем в «Комсомолке».

Главные темы дня и другие новости

ЧИТАЙТЕ НА САЙТЕ **KP.RU** СЛУШАЙТЕ НА РАДИО Телефон прямого эфира 8-800-200-97-02 (звонок бесплатный!) **FM.KP.RU**

За последние сутки наш сайт посетили 5 миллионов 116 тысяч человек

**ОБМЕННЫЙ КУРС**  
Доллар США \$63,22 ↓ - 33 коп.  
Евро €70,42 ↓ - 3 коп.  
**НЕФТЬ**  
\$ за баррель 64,14 ↑ + 0,48%  
По данным Центробанка на момент установления курсов валют

**KP.RU** Видео, как сержанты-шутники вырезают снежинки, - на сайте

# Велика в России стройка домов, а мы ютимся в однушках

Дмитрий КОЗУРОВ

Разбираемся в парадоксе: квартир в стране много, но квадратных метров - мало.

## МАЛЕНЬКАЯ, ЗАТО СВОЯ

Россия может похвастаться одной из самых высоких в мире обеспеченностью жильем. На одного человека приходится примерно половина отдельной квартиры (456 квартир на 1000 человек), причем этот показатель растет. В росте, правда, играет роль не только строительство новых кварталов, но и убыль населения.

Но если говорить о площади нашего жилья, то все уже не так радостно. По последним данным Росстата, на одного россиянина, включая пенсионеров и детей, приходится 25,8 квадратного метра. Например, в Германии живет немного просторнее - 39 квадратов на человека, а средний американец может разгуливать по 70 квадратным метрам личного пространства.

Откуда же такое противоречие - жилья много, но как-то оно мелко? - Корни идут из советских времен. Когда после революции высчитывали норму жилплощади, получилось 9 квадратных метров на человека. С этой нормой мы жили все советское время, и сейчас ее влияние не прошло до конца, - рассказал «КП» профессор Московского архитектурного института Сергей Ткаченко, возглавлявший в свое время НИИ Генплана Москвы.

## КЛЕТУШКИ ПО 11 КВАДРАТОВ ТОЖЕ НУЖНЫ

Но ведь Советского Союза уже почти 30 лет как нет. Конечно, возведенные тогда дома стоят и сейчас - и слава богу, но ведь строится в современной России довольно много. Могли бы уже уйти от пресловутого 9 квадратов. А вместо этого мы видим, что набирают популярность квартиры-студии и появляются жилые помещения по 11 квадратных метров.

- А чем это плохо? Поверьте, если вы захотите купить шикарную квар-



- Пока молодая и без детей, можно и так перекачаться. Лишь бы дождь не пошел.

дает, и как следствие - цена на него падает. Вот и получается как в старом анекдоте: в среднем мы с тобой оба упитанные.

## СНЕСТИ РУКА НЕ ПОДНИМАЕТСЯ

В XXI веке жилищный фонд России вырос на треть. По итогам 2018-го в стране насчитали 3,6 млрд кв. метров жилья. В принципе это и неудивительно - строительные компании работают с размахом, чуть ли не у каждого второго россиянина - ипотека. Только все эти стройки не помогли омолодить наше жилье. Наоборот, его средний возраст с 2000 года увеличился на 17% - до 37 лет.

- Строим мы аномально много по сравнению с другими развитыми странами. По крайней мере если сравнивать российские крупные города с аналогичными в Европе и Америке, - сказала «КП» исполнительный директор фонда «Институт экономики города» Татьяна Полиди. - Но это все равно капля в море уже существующих домов. 75,3 миллиона квадратных метров, которые ввели в строй в прошлом году, - это порядка 2% всего массива жилого фонда.

Чтобы жилье «молодело», нужно не только строить новое, но и сносить старое. Здесь у России тоже «особенная статья». По убытию жилфонда, как это называется на чиновничьем языке, мы одни из аутсайдеров в мире.

- Помните, была такая масштабная программа расселения ветхого и аварийного жилья? - продолжает Полиди. - По ней расселили порядка 15 миллионов квадратных жилья. По данным Минстроя и Росстата, можно сказать, что снесли из них примерно половину. А вторая половина просто стоит пустой, и не удивлюсь, если числится как жилые помещения.

тиру хоть в 200, хоть в 300 квадратных метров, варианты мгновенно найдутся. Но важно, чтобы на рынке были предложения для всех покупателей - и богатых, и не очень, - считает вице-президент Российской гильдии риэлторов Олег Самойлов. - А сейчас сформировалась довольно большая прослойка людей, кому 11-метровой квартиры достаточно.

Так что советские нормативы не просто живее всех живых, а еще и под условия нынешнего свободного рынка подходят.

Общероссийская статистика штука коварная. Москвичи, например, сильно удивятся, узнав, что за последние три года цены на жилье в стране упали.

- Цифры больше говорят о демографической и миграционной ситуации, - уверен Олег Самойлов. - В Москве и городах-миллионниках цены на жилье пусть понемногу, но растут. Потому что народ стремится в столицу и региональные центры притяжения. В остальной России спрос на жилье пар-



## А КАК У НИХ?

- Количество жилых помещений на тысячу человек
- Квадратные метры жилья на человека

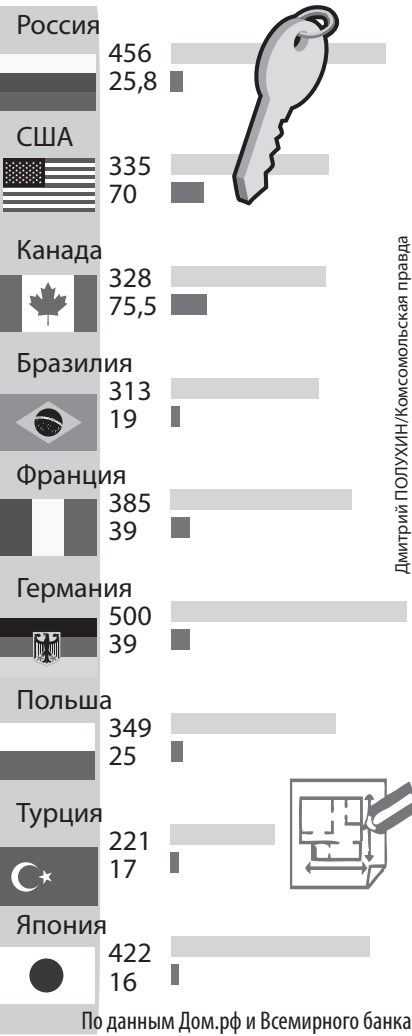

Дмитрий ПОЛУХИН/Комсомольская правда



Расследование «КП» о том, как строят и кому продают мини-квартиры, - на kp.ru



Как сберечь и копейку, и рубль. Практические советы по использованию своих финансов в программе «Личные деньги». По понедельникам, средам и пятницам в 17.55 (мск)

## ■ Я ЛЮБЛЮ НАУКУ

Виктор ЛЬВОВ

В Российской академии наук готовы срочно создать спутник для мониторинга обстановки в Арктике.

В последнее время много говорится о чрезмерных выбросах углекислого газа как о главной причине глобального потепления. Но недавно российские океанологи зафиксировали в Восточно-Сибирском

## Ученые предсказывают метановую катастрофу

море беспрецедентные выбросы метана. Это парниковый газ, который влияет на глобальное потепление в десятки раз сильнее, чем CO<sub>2</sub>.

«Вода буквально кипела от пузырьков метана. Концентрация газа на высоте 20 метров над поверхностью была в десять раз выше, чем среднепланетарный показатель», - рассказал журналистам член-корреспондент РАН Игорь Семилетов, участвовав-

ший в международной экспедиции на научном судне «Академик Мстислав Келдыш» в октябре нынешнего года.

### ЧЕМ ОПАСЕН МЕТАН?

Из-за таяния вечной мерзлоты метан высвобождается и стремится на поверхность. Метан взрывоопасен - это угроза при нефтегазовых работах. Из-за потепления разрушается вечная

мерзлота - фундамент для буровых платформ, газопроводов, портов и жилых домов в заполярных регионах. Но проблема куда более глобальная: из-за глобального потепления метан высвобождается и нагревает планету еще больше, а из-за этого меняется климат, возникают природные катаклизмы - такая цепная реакция уже запущена. Ученые называют такой сценарий метановой катастрофой.

### ЧТО ПРЕДЛАГАЮТ АКАДЕМИКИ?

Повернуть таяние вечной мерзлоты вспять и остановить метановые выбросы невозможно.

«Этот процесс нельзя остановить, какие усилия ни прилагай», - говорит Юрий Балега, вице-президент РАН.

Единственный вариант - тщательный мониторинг и прогнозирование угроз. Для этого российские ученые готовы в самые крат-

чайшие сроки создать специальный спутник. Есть и основа для этого - наработки российской-европейской марсианской миссии «ЭкзоМарс» и проекта «Дриада».

«Мы можем создать такой зонд за очень короткое время, почти ничего не меняя в инструментах «ЭкзоМарса», если найдутся деньги и подходящая космическая платформа», - уточнил главный специалист отдела физики планет Института космических исследований РАН Александр Трохимовский.

# Даже самая простая работа по дому помогает продлить жизнь

«Комсомолка» узнала, что предлагают исследователи разных стран мира для повышения шансов на здоровое долголетие.

## МОЙТЕ ПОСУДУ И ПЫЛЕСОСЬТЕ НЕ МЕНЬШЕ 25 МИНУТ

Специалисты Лестерского университета (Великобритания) проанализировали данные нескольких крупных исследований, участниками которых были более 36 тысяч человек старше 40 лет. Все добровольцы носили трекеры, измерявшие физическую активность. Их показатели отслеживались в течение 5,5 года.

Результаты мониторинга показали, что физическая активность любой интенсивности снижает риск смерти, - рассказала журналистам автор исследования доктор Шарлот Эдвардсон.

Коллеги британцев из Норвежской школы спортивных наук выяснили, что даже самые легкие физнагрузки помогают ощутимо сократить риск преждевременной смерти. В научной работе говорится, что желателно уделять физической активности не меньше 25 минут в день. При этом и перебарщивать не стоит - физнагрузки продолжительностью более 5 часов могут негативно сказаться на здоровье.

Ученые предложили несколько вариантов физической активности, которая может быть доступна людям старшего возраста практически любого достатка. Эти виды деятельности, как правило, требуют относительно небольших усилий. И в то же время несут полезный результат не только для здоровья, но и для окружающей обстановки.

Итак, доказанно помогают продлить жизнь: приготовление пищи, мытье посуды, уборка дома, включая уборку пылесосом, глажка белья, покос травы на дачном участке. А также - ходьба быстрым шагом (но так, чтобы не было одышки). Специалисты называют такую ходьбу кардиологической, поскольку она помогает улучшить тонус сосудов, нормализовать кровообращение и быстрее утилизировать накапливающиеся гормоны стресса.

## КАК СПАСТИСЬ ОТ СИНДРОМА СТАРЧЕСКОЙ АСТЕНИИ

Врачи-геронтологи, отвечающие за поддержку здоровья и лечение людей старшего возраста, отмечают: примерно у каждого 20-го человека старше 60 лет развивается синдром старческой астении. Это комплекс симптомов, выражающихся в общей слабости, повышенной утомляемости, медлительности, ухудшении памяти, слуха, зрения, потери веса без диет.



Мытье окон и любая другая уборка для будущих долгожителей куда полезнее, чем сидячий образ жизни за компьютером.

Исследователи Университета Монаша (Мельбурн, Австралия) задалась целью выяснить, какие факторы повышают и, наоборот, понижают риск развития старческой астении. Выяснилось, что чаще всего с этим синдромом сталкиваются пожилые люди, имеющие хронические болезни. В первую очередь такие, как заболевания сердечно-сосудистой системы и диабет. Однако своевременное выявление и лечение этих болезней

как улучшает общее состояние здоровья, так и снижает риск развития старческой астении.

Также наблюдения ученых очередной раз подтвердили: лучше всего в старшем возрасте чувствуют себя те, чья жизнь стоит на трех китах. Это разумные регулярные физнагрузки, здоровое питание и отсутствие самых губительных вредных привычек (курение и злоупотребление алкоголем).

## КОММЕНТАРИЙ ЭКСПЕРТА

### Важно иметь любимое дело

Исследования показывают: больше шансов стать долгожителями у тех, кто хочет не просто долго жить, но и долго работать, - рассказал в одном из интервью «КП» доктор медицинских наук, профессор, член-корреспондент РАН, директор Санкт-Петербургского института биорегуляции и геронтологии, главный геронтолог Петербурга Владимир Хавинсон. - Любимое дело, самореализация, занятость - необходимые условия для долгой жизни. Не сидеть на пенсии, поливая цветочки и обсуждая былые дни, а что-то делать, получать новые навыки. Работать на той же даче, выращивая необычные сорта растений, стать фермером.

Вообще работать нужно как можно дольше, считает эксперт. Это не просто слова, а факт, подтвержденный научно-медицинскими исследованиями. «Выход на пенсию - зачастую это уход из общества, и уже доказано, что это реально сокращает жизнь, - подчеркивает профессор Хавинсон. - Сохранение здоровья вопреки мифам не требует больших денег. Многих это пугает, потому люди думают: нечего и начинать (вести здоровый образ жизни. - Ред.). На самом деле это большой миф. Начинать можно и нужно в любом возрасте. Но чем раньше, тем лучше».

**ВЫРЕЖИ И СОХРАНИ**

**КОМСОМОЛЬСКАЯ ПРАВДА** **5 ПРАВИЛ ДОЛГОЖИТЕЛЯ**

**Ученые и врачи советуют:**

- 1 Не перекармливайте. В среднем объем пищи не должен превышать полутора стаканов за один раз.
- 2 Ешьте больше сезонных овощей и фруктов, которые растут в вашей местности.
- 3 Занимайтесь физкультурой. Для долголетия особенно важны упражнения на гибкость и кардиологическая ходьба (см. в тексте).
- 4 Своевременно проходите медицинские обследования. Не игнорируйте диспансеризацию.
- 5 Принимайте строго по графику назначенные вам препараты для лечения хронических заболеваний.

Дмитрий ПОЛУХИН/Комсомольская правда

## ■ В ТЕМУ

### НЕ ПРОПУСКАЙТЕ ДИСПАНСЕРИЗАЦИЮ

Чтобы вовремя диагностировать и начинать лечение опасных болезней, сокращающих жизнь, в нашей стране введена ежегодная диспансеризация для людей старше 40 лет. По ее итогам людей старшего возраста, у которых обнаружены хронические заболевания, ставят на диспансерное наблюдение. В рамках такого наблюдения индивидуально определяется порядок и периодичность врачебных осмотров, при необходимости назначается амбулаторное или стационарное лечение. Если человек по состоянию здоровья не может посещать поликлинику, проводят осмотры на дому.

Узнать все подробности о современных правилах проведения диспансеризации и диспансерного наблюдения вы можете, позвонив в страховую медицинскую организацию, выдавшую вам полис ОМС (обязательного медицинского страхования). Сюда же нужно обращаться, если есть жалобы на качество медпомощи.

## А В ЭТО ВРЕМЯ

### МИНИСТР ТРУДА ПРИЗВАЛ РАЗВИВАТЬ СИСТЕМУ АКТИВНОГО ДОСУГА ДЛЯ ЛЮДЕЙ СЕРЕБРЯНОГО ВОЗРАСТА

Министр труда и социальной защиты Максим Топилин провел заседание коллегии Минтруда России, посвященное реализации федерального проекта «Старшее поколение» в рамках национального проекта «Демография». Напомним, проект «Старшее поколение» стартовал в 2019 году, его цель - поддержка, повышение качества жизни людей серебряного возраста и продление здорового периода жизни.

Минтруд совместно с Минздравом России и региональными органами власти разрабатывают типовую модель долговременного ухода за гражданами пожилого возраста и инвалидами, нуждающимися в посторонней помощи.

Пилотный проект, который мы проводим в ряде регионов (в следующем году их будет уже 18), станет основой для системных изменений в нашей стране с точки зрения отношения к людям, нуждающимся в помощи со стороны. Нам необходимо создать каркас и запустить механизм, чтобы он работал и развивался, - рассказал Максим Топилин.

В ходе заседания министр рекомендовал представителям регионов обратить внимание на то, как мероприятия пилотного проекта влияют на увеличение продолжительности жизни. «Необходим переход на качественно новый уровень работы, который позволит снизить смертность в регионе», - сказал он.

Также глава Минтруда призвал регионы развивать систему организации активного досуга для людей старшего поколения. Это будет способствовать росту продолжительности жизни, отметил Топилин.

Подготовила Анна НИКОЛАЕВА.

Генерал-полковник Евгений ЗИНИЧЕВ:

# Когда под завалами нашли мне позвонил президент:

Александр ГАМОВ,  
Владимир ВЕЛЕНГУРИН  
(фото)

Свое первое большое интервью глава МЧС России дал «Комсомольской правде».

- ...Да! Слушаю! Как? Горячо? Погибшие есть? Уточните и доложите о принятых мерах.

Можно сказать, это - эпиграф к нашему интервью. Евгений Зиничев по горячему телефону (а они у него в кабинете - в офисе на улице Ватутина - все горячие) принимал доклад оперативного дежурного. А заодно, может, и журналистов «Комсомолки» настраивал на то, чтобы и мы - в том же чрезвычайном режиме - задавали главе МЧС вопросы...

**«СИСТЕМА РАБОТАЕТ - КАК ДИЗЕЛЬ В ЗАПОЛЯРЬЕ»**

- Товарищ генерал-полковник! Вы на этом посту полтора года. Неужели к таким звонкам нельзя привыкнуть?

- Александр, вы о чем?

- Мы просто заметили ваш взгляд... Такой решительный. Где-то - суровый.

- Когда звонит дежурный, сразу спрашиваю: погибших нет? Человеческие жизни - это главное! И потом уже выслушиваю весь доклад. А напряжение - оно всегда.

- Когда Владимир Путин решил назначить вас на пост главы МЧС, вы как к этому отнеслись? Только, пожалуйста, не говорите - «воспринял как высокое доверие».

- Существующая система реагирования на чрезвычайные ситуации (ЧС) хорошо структурирована и работоспособна, это подтвердили и наши действия в условиях природных и техногенных аварий последних лет.

- Можно я процитирую бывшего главу МЧС Героя России Сергея Шойгу: «Система работает - как дизель в Заполярье».

- Согласен. А руководитель ведомства - это человек-функция. Ответ устраивает?

- Вот не совсем...

- И еще свежий взгляд, он, конечно, присутствует. Я же человек с другим опытом работы. По-другому смотрю на проблемы. И еще - мне понятно, как работает подобная система. Структура МЧС

была грамотно выстроена до меня Сергеем Кужугетовичем Шойгу. Есть связи внутри, есть иерархия системы.

А основная стратегическая цель у нас - защита населения и территорий. Есть функции: предотвращение, спасение, помощь...

**«САМОЕ СТРАШНОЕ - ВЗРЫВ В МАГНИТОГОРСКЕ...»**

- Евгений Николаевич, за эти полтора года, что вы возглавляете МЧС, много было сложных ситуаций?

- Уже есть что вспомнить. Самое страшное - это Магнитогорск.

- Вы следите за судьбой Вани?

- У нас все ведомство следит. Его навешают наши коллеги, те, кто непосредственно участвовал, кто услышал плач ребенка, кто достал и взял его на руки.

Не только я рассматриваю это как чудо. Говоря о трагедии в Магнитогорске, хотел бы остановиться на одном моменте. На обвалившейся после взрыва стене дома свисали ободранные клочья обоев. И один из волонтеров, который помогал нам на площадке, оказался священнослужителем. Он обратил внимание на уцелевшую икону,

страха. Одно дело - зайти в театр с террористами, когда можешь погибнуть в любой момент. Другое дело - руководить спасательной операцией. Есть страх принятия сложных решений в силу ограниченности во времени, но это несопоставимо с чувством риска при работе спасателей в экстремальных условиях.

**«ТАКОГО НАВОДНЕНИЯ В ТУЛУНЕ НЕ ОЖИДАЛИ»**

- А предотвращение чрезвычайных ситуаций, как мы поняли, для вас главное.

мы изначально предполагали, что возможен подъем воды в реках за счет переувлажнения почвы, за счет осадков, но была ошибка в прогнозе объема осадков. Количество выпавших отличалось от предполагаемых в 3 раза.

Надо понимать, есть дамбы, которые рассчитаны на определенный подъем воды. Дамба, построенная в Тулуне, была изначально рассчитана на больший подъем воды, чем это было при предыдущих подтоплениях. Поэтому прогнозы поначалу не вызвали беспокойства. Когда мы поняли, что обстановка серьезнее, в зону стихийного бедствия были направлены

аэромобильные группировки. Силы перебрасывались в том числе из Тулы, из Красноярска.

На момент, когда уже произошли трагические события, силы и средства там были. Меня беспокоило, как проводилось оповещение населения. Я

был в Тулуне и спрашивал жителей: вас предупреждали? Мне отвечали: да никто нас не предупреждал. Но в ходе множества разговоров с местными жителями стало понятно, что оповещение все-таки было. Просто-напросто люди не могли поверить в такой масштаб бедствия. Последний раз так значительно вода поднималась в 80-х годах. Вот поэтому дамбу и строили со значительным запасом.

Сначала люди просто наблюдали за происходящим. Все рассчитывали, что дамба устоит, вода уйдет. Но в этот раз воды оказалось намного больше. Всего погибло 26 человек. В основном взрослые мужчины.

- Я был собкором по Забайкалью. Мы там пережили много ЧС. В том числе и разрушительное наводнение. Сейчас все это повторяется, как дежавю какое-то.

- К сожалению, мы пока не в силах управлять ни наводнениями, ни разрушительными ветрами. Но от людей зависит возможность избежать катастрофических последствий, минимизировать потери. Вот в Ингушетии много лет подряд боролись с последствиями разлива рек. Вода подмывала дороги, что-то рушила. Из года в год тратили средства на ликвидацию последствий

**ИЗ ДОСЬЕ «КП»**

Взрыв бытового газа в жилом доме в Магнитогорске произошел 31 декабря 2018 года. В результате частично обрушился подъезд № 7 десятиэтажного жилого дома № 164 на проспекте Карла Маркса. Погибли 39 человек. 1 января спасатели нашли под обломками живого 11-месячного ребенка. Мальчик пролежал под завалом 35 часов при температуре -30.



Между этими двумя снимками - около полутора месяцев. На первом - 1 января 2019-го, чудесное спасение Вани Фокина в Магнитогорске. На втором - 14 февраля того же года, мальчик на руках у мамы перед выпиской из московской больницы.

- Вы надеялись найти живых при разборе завалов?

- Конечно, всегда хочется верить в лучшее, но надежды было мало. И когда живого малыша нашли... Перед этим я доложил президенту Владимиру Владимировичу Путину: «Мороз минус 30, все засыпано. Скорее всего, живых нет». И то, что мы нашли Ваню, - это просто чудо.

- А как президент отреагировал на сообщение?

- Президент был крайне собран в эти дни, сообщение о Ване воспринял с облегчением и сказал: «А живые все-таки есть». Я ему ответил: чудо!

висевшую на поврежденной стене практически над тем местом, где нашли ребенка. Это была икона Богородицы «Семистрельная», как принято считать в народе, ограждающая от «всякого зла», «дарующая благодать» и «смягчающая сердца».

Эту икону передали в собор Вознесения Христова в Магнитогорске.

- Вам самому в таких ситуациях страшно? Иосиф Кобзон ходил в «Норд-Ост» четыре раза. Он однажды мне сказал, что ему было всегда страшно.

- Я не погружен в этот ужас непосредственно. Давайте не сравнивать эти виды

- Да. Если говорить о природных стихиях, то на первом месте это прогноз Росгидромета.

- Вам не кажется, что прогнозы Росгидромета не всегда точны? Наводнение в Тулуне Иркутской области было предсказано?

- Неожиданностью оказались быстротечность и масштаб наводнения. Видите ли, Росгидромет хоть и обладает разветвленной сетью гидропостов, но их количество незначительно, а материальная база достаточно изношена. Это сказывается. Первые прогнозные данные были достаточно поверхностные,

# 11-месячного Ваню Фокина, «А ты говорил - живых нет»

и выплату компенсаций. Но Юнус-Бек Евкуров (до недавнего времени глава Ингушетии, ныне - замминистра обороны России. - А. Г.) решил вопрос - соорудили дамбу. И все, проблема была устранена. Я поставил задачу экономистам посчитать эффект от таких предупредительных мероприятий. Так вот, рубль, вложенный в предупреждение, приносит 12 рублей экономического эффекта. Те же Хабаровск, Благовещенск, Комсомольск-на-Амуре не утонули во время разлива Амура только потому, что власти совместно с МЧС сработали на предупреждение: где-то укрепили старые дамбы, а где-то построили новые.

Кроме того, мы извлекли урок из событий в Тулуне и в этот раз использовали данные и прогноз не только Росгидромета. А обратились еще и к информации международных гидрометеослужб.

За две недели до начала масштабного наводнения прогноз по Амурскому бассейну уже был неутешительным. Было принято решение забрать из Росрезерва наливные дамбы, усилить группировки наших сил. Всех губернаторов настроить на серьезную работу. Руководители Хабаровского края и Амурской области задачу отработали - так, как надо. И в этом регионе катастрофы удалось избежать.

**- А есть катастрофы техногенные...**

- Да. И тут от человека больше зависит. Вот в прошлом году на Дальнем Востоке ветром повалило 30 километров столбов линии электропередачи. И ветер-то был незначительный для Дальнего Востока - 15 м/сек. А столбы рухнули. Оказалось, там до сих пор стоят деревянные опоры, из 60-х годов. Так они при любом порыве ветра посыплются.

**«ПЬЮТ МЕНЬШЕ. НО ВСЕ РАВНО МНОГО»**

- По вашим же данным, число пожаров в стране значительно возросло...

- Давайте по аналогии: пока больному не поставлен точный диагноз, лечить его правильно невозможно. Вот для нас статистика - это как медицинский диагноз.

Когда мы знаем объективную картину, тогда можем прогнозировать, где у нас провалы, где нужно усилить работу. Поэтому мы провели корректировку системы учета происшествий.

До 1 января 2019 года были разделены такие понятия, как «пожары» и «возгорания». Возгоранием считали тот случай, когда якобы не возникло ущерба. Вот, например, сгорел сарай, собственника не нашли, заявление о возмещении материального ущерба никто не написал. А фактически пожарная техника выдвигалась, горючее использовалось, пожарные работали. Это затраты, а значит, и ущерб существует. И экологический ущерб присутствует. Поэтому мы убрали понятие «возгорание». Теперь все случаи учитываются как пожары. Конечно же, статистика количества пожаров увеличилась значительно, почти в четыре раза.

Изменили мы и систему подсчета пострадавших на пожарах. Раньше человек, травмированный или получивший ожоги, считался живым, если его живым заносили в скорую помощь, даже если он через минуту мог скончаться. Сейчас погибшим на пожаре считается лицо, умершее в течение 30 дней после происшествия в результате полученных травм. На 12 ноября в прошлом году было потеряно 7,1 тысячи человек, из них 337 - несовершеннолетних, в этом году - 7,7 тысячи человек, из них 336 - несовершеннолетних.

**- Самое страшное, что часто сообщают о гибели детей.**

- В основном это ребяташки из многодетных, социально неблагополучных семей. 69 процентов погибших из



Глава МЧС генерал-полковник Евгений Зиничев: «На первом месте у нас - предотвращение чрезвычайных ситуаций. А основная стратегическая цель - защита населения и территорий».

них - в возрасте до 7 лет. С этим мириться нельзя! Невозможно изменить ситуацию только усилиями государства, необходимо объединить усилия общества и каждого отдельного человека.

**«БИЗНЕС НЕ КОШМАРИМ, ПРОВЕРОК МЕНЬШЕ»**

**- У бизнесменов традиция: постоянно жаловаться на МЧС, на госпожнадзор.**

- Жалоб стало меньше. За последние 7 лет по сравнению с 2013 годом общее количество проверок, плановых и внеплановых, снижено в 2,5 раза - с почти 600 тысяч до 240 тысяч.

**- Вроде хорошо, что кошмарить бизнес стали меньше. С другой стороны, памятливые жуткие пожары с многочисленными жертвами: «Хромая лошадь», «Зимняя вишня»...**

- Один сотрудник МЧС мне сказал еще в 2017 году: с такими надзорными каникулами

(по решению правительства бизнес на три года освобождается от проверок. - А. Г.) у нас «Хромые лошади» будут возникать на каждом шагу. Почему мы раньше проверяли арендаторов торговых мест, а не торговый центр целиком? Это же общая система оповещения, пожаротушения. Как можно магазинчик проверять отдельно от всего здания? Должно быть одно ответственное лицо, управляющая компания - если это большой торговый центр, - которая отвечает за пожарную безопасность.

**- Бизнес пока не стал ответственным.**

- У нас все мыслят в коротких временных категориях и быстрых денег. Здесь и сейчас. Быстро заработать, а дальше - будет, как будет. Многие не думают на среднесрочную, долгосрочную перспективу. Мы просим не жалеть деньги на превентивные мероприятия. Бизнес часто думает: а может, ничего и не произойдет? А произойдет - нас здесь уже не будет. Примерно так люди часто рассуждают, но не думают о цене человеческой жизни.

\*\*\*

**- Вы в разные приметы верите? Ну например, перед взлетом не фотографируетесь?**

- Нет. Но не потому что боюсь.

**- Вам что больше в работе помогает?**

- Я всю жизнь служу...

**СОВЕТ ОТ ГЛАВЫ МЧС**

**«Если ситуация чрезвычайная - голову не теряйте»**

- Как-то у меня был Айсен Сергеевич Николаев, глава Якутии. Он сказал: сейчас у нас паводок, потом загоримся, а потом опять начнем замерзать. Они находятся в ЧС почти круглый год. Как и многие регионы нашей огромной страны. Так и мы, живем в ЧС круглый год. Мы отвечаем за все. Пожары потушили - наступила зима. Теперь самое важное - чтобы население не замерзло. В том числе потому что, например, нет топлива в котельных. И это характерно для одних и тех же регионов. В прошлом году были бодрые доклады из регионов, что все в порядке. А мы сделали фотофиксацию: лежит кучка угля, которого и на сутки не хватит. Что мешает заготовить топливо летом? Где средства, которые были выделены?

**- А само-то МЧС к зиме подготовилось как следует?**

- В этом году привели в соответствие комплектацию спецтехники: сколько единиц списали - столько же и закупили новой. Если техника ржавеет, но продолжает числиться, кому мы хотим показать, что у нас все хорошо?

**- А теперь - все хорошо?**

- Реальная картина обеспеченности техникой по стране - 50 с небольшим процентов. Так что не все хорошо...

Частота и масштабы ЧС как у нас, так и в мире, по данным РАН, с 80-х увеличились в 4 раза, а ущерб от них возрос более чем в 6 раз. И причина не только в глобальном потеплении, скорее это следствие. Проявления природных катаклизмов с каждым годом становятся все более агрессивными. Возможно, это характерно при смене природных циклов, однако в силу краткосрочности истории метеонаблюдений нам трудно ответить на этот вопрос. Все чаще в ходе выездов на ЧС приходится слышать, что таких разрушительных последствий раньше не было.

Единственное могу сказать: нужно быть всегда готовым к чрезвычайной ситуации и вести себя соответственно, не теряя головы. И помнить, что «безопасность начинается с тебя!»

**КСТАТИ**

**«О кадрах и зарплате у нас болит душа...»**

**- Евгений Николаевич, а кадры? Большие потребовались усилия, чтобы поднять зарплату работникам?**

- Над этим работали в течение года с Минфином.

**- На сколько выросла зарплата?**

- Было в среднем 16 тысяч, увеличили до 24. А в следующем году будет 32 тысячи. Кроме того, мы работаем над изменением подхода к оплате труда сотрудников.

Данил СВЕЧКОВ  
(«КП» -  
Екатеринбург)

Как 30 лет назад  
антиалкогольные  
беспорядки  
в Свердловске  
вынудили  
Горбачева  
отменить  
сухой закон.

В 1985 году советские власти решили, что все проблемы в нашей экономике - от пьянства. Для победы над зеленым змием был принят Указ «Об усилении борьбы с пьянством и алкоголизмом, искоренении самогонварения». **Виноградники вырубались, производство спиртного сокращалось, а купить бутылку можно было лишь с двух дня до семи вечера** - и то если хватит. Дело доходило до драк и смертей.

Первыми устали от этого жители Свердловска, теперь Екатеринбург, - 29 декабря 1989 года здесь произошел водочный бунт, о котором благодаря «Комсомольской правде» узнала вся страна.

### ШАМПАНСКОГО НА ВСЕХ НЕ ХВАТИТ

Что Новый, 1990 год придется встречать на сухую, жители Свердловска поняли еще за месяц до праздника. Местные власти ввели талоны, отовариться по которым можно было лишь с 9 декабря до 1 января. Одна бутылка в руки. Завозного шампанского в городе не было. А местные производители разводили руками: «Новое шампанское делать не из чего».

В некоторые магазины Свердловска вместо шампанского завезли дополнительно 300 тысяч бутылок водки и еще 100 тысяч игристого коктейля «Сюрприз». В



ность жизни и рождаемость, сокращалась смертность, снизился общий уровень преступности. Однако уменьшение продаж алкоголя нанесло ущерб экономике Советского Союза, ведь до 1985 года продажа спиртного давала порядка 25% поступлений в бюджет от розничной торговли. Начавшийся экономический кризис и массовое недовольство населения заставили руководство страны свернуть борьбу за трезвость. Запрет на продажу алкоголя до 14 часов был отменен летом 1990 года. В начале 1990-х среднее потребление спиртного пошло вверх и к 1994 году превысило уровень 1985 года. Современные опросы показывают, что в целом большинство россиян положительно относятся к горбачевской антиалкогольной кампании, но не более 15% считают ее эффективной.



Давка в очереди за спиртным во времена антиалкогольной кампании была делом обычным. Счастливых, купивших заветную бутылку, могли передавать на руках - выбраться из толпы самостоятельно шансов порой просто не было.

том числе в гастроном «Центральный». Туда-то 29 декабря, держа в руках талоны, и потянулись свердловчане со всего города...

### ТОЛПА НАПАДАЛА НА МАШИНЫ И АВТОБУСЫ

Алкоголь быстро

смели с полок, но очередь не иссякала. Разгневанные покупатели решили, что продавцы спрятали спиртное в подсобке «для своих», и рвались туда. Те, кто не успел отовариться, вышли на улицу и начали вымещать гнев на автомобилях.

### СПРАВКА «КП»

**Антиалкогольная кампания 1985 - 1990 годов** была хоть и непопулярна в народе, но положительные результаты все же имела: среднестатистические продажи спиртного в стране снизились более чем в 2,5 раза. В 1985 - 1987 годах в стране выросли продолжительность жизни и рождаемость, сокращалась смертность, снизился общий уровень преступности.

так выручать его сразу 50 человек бросились.

### МИЛИЦИЯ ОКАЗАЛАСЬ НЕ ГОТОВА

Тем временем в толпе появились ораторы, которые стали припоминать КПСС, что не только шампанского и водки в городе нет, но и многих других продуктов. Ближе к вечеру люди потянулись от гастронома к зданию горсовета, рядом с которым уже был построен и ледовый городок с елкой.

«Демонстрация протеста, названная «винным бунтом», переросла в акцию с политической окраской, - писала «Комсомольская правда» в 1989-м. - Были выдвинуты уже знакомые по прежним митингам требования: «Прямые выборы делегатов на XXVIII съезд КПСС. Отставка скомпрометировавших себя руководителей области. Продуманные решения Продовольственной программы. Серьезная, а не мнимая борьба со спекуляцией...»

Толпа увеличивалась. Появились активисты, вступающие в спор с милицией и отказывавшиеся уходить с проезжей части.

- Все наэлектризованы были, - вспоминает Петр Решетнюк. - Понимаете, тогда ведь из-за сухого закона в очередях в винных магазинах постоянно драки были. Люди погибали - у кого-то сердце не выдерживало, кого-то затаптывали. Мужик купил водку, а выбраться из толпы не может, и его передавали из рук в руки над головами стоявших в очереди. Милиция к тем событиям была абсолютно не готова. Не было ни шлемов, ни щитков наколенных, ни бронезилетов.

Тогда сотрудники милиции привезли на площадь спецмашину с 60-ваттными колонками и по громкой связи стали требовать, чтобы люди ушли с дороги.



«Дежавю» - программа, в которой мы отправляемся в ностальгическое прошлое. По будням в 23.00 (мск) на Радио «КП»

- Громкий звук людям на нервы действовал. От них тогда инициативная группа ко мне подбежала: «Прекратите деморализовывать наше движение!» - говорит Петр Решетнюк.

### ОСВИСТАЛИ ГОРБАЧЕВА

Горожане не успокаивались все новогодние праздники. В итоге несколько высокопоставленных членов КПСС получили строгие выговоры, а местный горком обвинил во всем столичных руководителей, которые якобы обделили Свердловск вниманием.

- Немедленной реакции от Москвы не было, но все знают, что шутить с уральскими гражданами нельзя, - вспоминал Геннадий Бурбулис, один из ближайших соратников Бориса Ельцина, в 1989 году народный депутат СССР. - Вообще винные бунты - это событие с очень опасной цепной реакцией. Но тогда была чуткость в реагировании на человеческие настроения. И это сыграло позитивную роль в отмене антиалкогольной кампании.

После свердловского водочного бунта местный первый секретарь обкома КПСС решил пригласить на Урал Михаила Горбачева, чтобы переадресовать все недовольство горожан главе государства. Горбачев прилетел на Урал лишь спустя четыре месяца.

- Везем мы Горбачева по проспекту Ленина в Свердловске, проезжаем мимо политехникума, а там все окна на четырех этажах заняты студентами. Так вот учащиеся встретили генсека сплошным свистом, - вспоминает Петр Решетнюк, ветеран ГАИ. - И у меня тогда вырвалось: «Все. Это конец советской власти».

Уже летом 1990 года Совет Министров СССР отменил запрет на продажу алкоголя до 14.00 и после 19.00. Так закончился в Советском Союзе сухой закон. А еще через год закончился и Советский Союз.

Подпишите родителей  
на «Комсомолку»

до 20 декабря,

заполните анкету, закончите фразу

«Я восхищаюсь родителями, потому что...»

и ВЫИГРАЙТЕ СУПЕРПОЕЗДКУ  
по красивейшим городам Европы!

Ищите самые интересные истории здесь: [OK.RU/INTURISTI](http://ok.ru/inturisti)

Благодарим за предоставление тура компанию Novovira.



# 50

КОМСОМОЛЬСКАЯ  
ПРАВДА

СПЕЦВЫПУСК

ЛЕГЕНДАРНЫХ  
БРЕНДОВ  
НАШЕЙ СТРАНЫ

№ 3 (03) 13.12.2019

## Более пяти миллионов читателей «КП» выбрали знаковые компании России

Награждением победителей завершился народный проект, запущенный по инициативе Издательского дома «Комсомольская правда» весной этого года. С мая по середину ноября аудитория KP.RU голосовала за ставшие знаменитыми корпорации, телепередачи, театры, цирки, зоопарки, заводы, магазины, автомобили, бытовые приборы, лакомства... Словом, смотрите список на следующей странице нашей вкладки.

Состав участников определяли тоже читатели - на начальном этапе предложили более тысячи названий, но до этапа голосования дошло только 131. Среди них - компании и торговые марки, появившиеся еще при царской России или СССР и прекрасно чувствующие себя на рынке по сей день. Как, собственно, и наш Издательский дом «Комсомольская правда», который в 2020 году отметит 95-летие.

Полгода на сайте и в газете публиковались интересные и неожиданные факты о номинантах, выходили тематические выпуски ностальгической программы Михаила Антонова «Дежавю» на Радио «КП» (fm.kp.ru). Всего на проект откликнулись более 5,3 млн наших читателей и слушателей. А значит, проект будет жить и развиваться: готовьтесь к голосованию в 2020 году.

Кульминация проекта наступила 5 декабря. В «Королевском зале» комплекса «Астория Ипподром» в Москве прошла торжественная церемония награждения победителей первой премии «50 легендарных брендов нашей страны».

За культурную часть программы отвечала группа «Фабрика». Вы, наверное, не поверите, но история поп-трио насчитывает уже неполных 18 лет.



Украшением вечера стали всенародные любимцы: Чебурашка, Волк и Заяц. Они вышли на сцену вместе с менеджерами главной анимационной студии СССР и России за заслуженной наградой.

Руководитель департамента специальных проектов студии «Союзмультфильм» Юлия ТИХОМИРОВА (на фото - справа) поблагодарила читателей «Комсомолки» за оказанную честь: «Союзмультфильм» не просто бренд, а часть культурного кода нашей страны. Это часть каждого из нас с вами. Так что этой студии точно можно сказать «спасибо за наше счастливое детство!». Мы, современная команда киностудии, делаем все, чтобы наши фильмы радовали детей не только в России, но и во всем мире. Еще в этом году вы увидите третью серию мультфильма про Умку, а в следующем - продолжение легендарного сериала «Ну, погоди!».

С полным списком лауреатов премии, а также с фотоотчетом о церемонии награждения вы сможете ознакомиться на > стр. 10 (2) - 12 (4) вкладки.



Вице-президент, директор по ключевым проектам компании «Росгосстрах» Александр РОЖНОВ:

ЛАУРЕАТ

## Наша работа - помогать людям

- То, что большинство голосовавших читателей «Комсомолки» поддержали именно «Росгосстрах», считаю признанием и очень благодарен им за это. Нас помнят - ведь с 1921 года компания поддерживала страну и ее граждан во многих сложных и даже чрезвычайных ситуациях. Наша работа - помогать людям, защищать их благосостояние и привычный образ жизни.

В силу менталитета у нас многие думают, что страхование не нужно, и в пакете дел, которые надо решить обыкновенному человеку, оно где-то на последних местах.

При этом страховые полисы становятся все доступнее. Например, сейчас можно застраховать квартиру от множества бед буквально за несколько сотен рублей в месяц.

То есть примерно за ту же цену, которую мы платим за телеантенну или интернет. Или, например, каско сейчас можно приобрести за совершенно разумные деньги. К тому же появляются все новые так называемые коробочные продукты - они очень просты как в оформлении, так и в плане механизма выплаты страхового возмещения. Мы сейчас запускаем новую линейку таких продуктов, с помощью которых можно будет застраховать имущество, здоровье, детей, застраховаться от несчастных случаев на отдыхе и так далее. Прекрасно, что благодаря сотрудничеству с партнерами, в том числе сетевыми, у нас появляется все больше возможностей донести наши разработки до широких масс.

Аудиторию «Росгосстраха» составляют в основном люди старшего поколения - «50+». Это объясняется и тем, что наши страхователи «обрастают» имуществом, как правило, в зрелом возрасте и, безусловно, хотят его сохранить не только для себя, но и для своих родных. И, конечно, свою роль играет то, что компании скоро исполняется сто лет, а помнят ее еще по временам СССР. Сейчас мы нацелились на аудиторию «35+» и уже разработали для нее несколько заманчивых предложений.

Несмотря на сложившиеся в обществе традиции, надо понимать: экономив сегодня сотню рублей в месяц, в чрезвычайной ситуации (поверьте: «Росгосстрах» никому не желает в нее попасть) можно потерять гораздо больше.



Компанию «Росгосстрах» в лице Александра Рожнова (справа) поздравил ведущий церемонии и программы «Дежавю» на Радио «КП» Михаил Антонов.

# 5,3 миллиона читателей «КП» выбрали



**Начальник управления по коммуникациям и информационной политике ПАО ОМЗ (ПАО «Ижорские заводы» входит в Группу ОМЗ) Мария РЫБАКОВА:**

- У нашего бренда, уверена, из всех здесь представленных самая богатая история: мы работаем с 1722 года - XVIII века! Нефть, газ, оборонная и атомная промышленность - все это Ижорские заводы. Три сотни лет мы служим России.

**Генеральный директор Волгореченского рыбного хозяйства Николай СЕНИН:**

- Я очень признателен «Комсомолке», ее читателям за эту победу. Мы действительно смогли пережить 90-е и 2000-е годы и выжить. И не просто выжить, а занять лидирующее место по выращиванию и продаже черной икры. Нас знают и в России, и во многих странах за рубежом!



**Бренд-менеджер компании Айсберри Маргарита КУЧЕРЯВАЯ:**

- «Лакомку» придумали на заводе в Филях в 1973 году, и до сих пор она производится по тем же рецептурам. Именно поэтому она до сих пор так популярна. Наш бренд выбирают люди всех возрастов.

**Заместитель генерального директора по коммерции сети кофеен «Шоколадница» Евгений ПРОХОРОВ:**

- Так совпало, что и у нас в этом году приятная дата - 55 лет. По этому поводу во всех наших заведениях юбилейное меню - приглашаем всех попробовать. Наши кафе в Москве сегодня примерно столько же, сколько станций метро. Так что мы всегда рядом и у нас вкусно.



**Руководитель PR-службы холдинга «Объединенные кондитеры» Ольга ОНУЧИНА:**

- Шоколад «Аленка» - желанный подарок для детей и взрослых - выпускается с 1965 года. Представляете, скорость изготовления шоколада - 800 плиток в минуту, а чай с «Аленкой» пьют даже в Коста-Рике и еще 45 странах мира, легендарный бренд!



**Артисты Росгосцирка порадовали гостей и участников церемонии награждения ярким и запоминающимся шоу.**

**Бренд-директор компании «Доминанта-сервис» - производитель бальзама «Золотая звезда» («Звездочка») Юлия ЕМЕЛЬЯНОВА:**

- «Звездочка» - вьетнамский продукт. С момента появления в СССР она органично влилась в наш быт и появилась практически в каждой семье. Недавно бренду исполнилось 50 лет, и эта маленькая жестяная баночка действительно открывается!

**Художественный руководитель тележурнала «Ералаш» Борис ГРАЧЕВСКИЙ:**

- Нашей передаче 45 лет, и каждую неделю мы выпускаем новый «Ералаш». Конечно, многие любят сюжеты 70-х годов, но сегодня наши зрители с куда большим удовольствием смотрят, например, про директора школы, который страшно завидует маленькой девочке из-за того, что у нее в соцсетях больше подписчиков.



**Директор по качеству компании «Главпродукт» сгущенное молоко ГОСТ и тушенка ГОСТ Ирина ФИЛИМОНОВА:**

Наши легендарные продукты - сгущенное молоко, говядина и свинина тушеные ГОСТ Главпродукт и многие другие - применимы на все случаи жизни: дома, на даче, в поездках. В советское время их широко использовали и в армии, и в знаменитых антарктических экспедициях. С детства мы помним сливочный вкус нежнейшего сгущенного молока, а уж ароматная и вкусная тушенка сопровождала нас всю жизнь. Но тушенку и сгущенку Главпродукт любят и помнят не только в нашей стране, но и за рубежом, в таких далеких странах, как Куба, Вьетнам, Китай.

Спасибо читателям «Комсомолки» за то, что выбрали нас!

**Коммерческий директор кофейного комбината «Аронап» (ТМ «Здоровье») Андрей СОРВАЧЕВ:**

- Гордимся тем, что оказались в числе лауреатов, и мы в этой прекрасной компании по праву - завод основан в 1884 году. Но и настоящее у нас не менее достойное: на текущий момент мы лидеры в производстве кофейных напитков, а наша визитная карточка - цикорий - лидер российского рынка.



**Первый заместитель генерального директора Московского эндокринного завода Альфия ГАБИДОВА:**

- Московский эндокринный завод основан в 1943 году и имеет 75-летнюю историю успешной деятельности в сфере разработки и производства лекарственных препаратов. Сегодня Московский эндокринный завод выпускает более 100 наименований жизненно важных и социально значимых лекарственных средств, востребованных во всех регионах Российской Федерации и за рубежом, единственное предприятие в России, выпускающее самые сильные обезболивающие препараты - анальгетики центрального действия. Хочу всем пожелать здоровья и никогда не нуждаться в нашей продукции.



**Президент Фонда поддержки Государственной Третьяковской галереи Ольга ДРАНИЧКИНА.**



# легендарные бренды России

## Директор по реализации и маркетингу Горьковского автозавода Олег МАРКОВ:

- Трудно представить экономику страны без машин «ГАЗ». В Великую Отечественную горьковские автомобили работали на всех фронтах и на «Дороге жизни». Они помогали восстанавливать страну. О легковушках «Победа» и «Волга» мечтал каждый советский гражданин. В годы перестройки мы дали первый в России легкий коммерческий грузовик - он и по сей день лидер в своем сегменте, помогая бизнесменам всей страны.

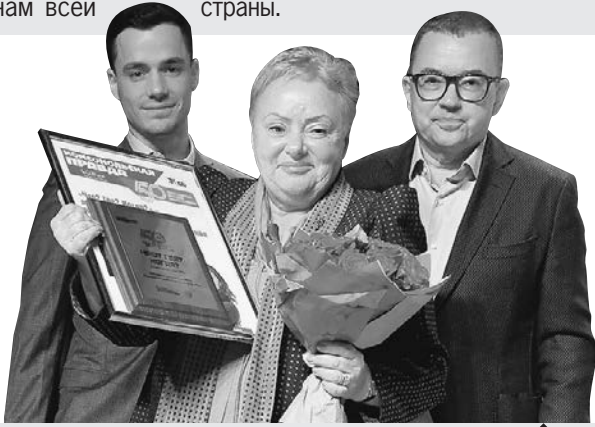

## Заместитель генерального директора по управлению производственным комплексом фабрики «Парижская коммуна» Иван ТАТАРЧУК:

- Мы выпускаем любую обувь, мужскую, женскую, детскую, специальную. Мы первые осваивали зарубежные автоматизированные линии и литьевые агрегаты, разрабатывали и внедряли новые технологии производства и собственные методы крепления обуви еще во времена СССР, одними из первых наладили экспорт своей продукции в Западную Европу. Все новации в первую очередь внедрялись у нас. «Парижская коммуна» начала как новатор 97 лет назад, и коллектив фабрики делает все, чтобы сохранить и развивать традиции передовиков обувного производства.

## Генеральный директор и художественный руководитель Московского цирка Никулина на Цветном бульваре Максим НИКУЛИН:

- Наш цирк ждет вас всех. Только приходите, пожалуйста, заранее, потому что билетов уже нет. Людям сегодня хочется чего-то более честного, чем просто шоу-бизнес, - без фонограмм и спецэффектов, фотошопа и монтажа. И наши артисты каждый день сжигают себя перед публикой.



## Генеральный директор телекомпании «Игра-ТВ», соавтор и первый редактор игры «Что? Где? Когда?» Наталия СТЕЦЕНКО:

- Мне 25 лет довелось провести рядом с человеком, создавшим передачу, - Владимиром Ворошиловым, и уже почти 20 лет как его дело успешно продолжает Борис Крюк. Нам и сегодня удается успешно конкурировать на нашем сложном телевизионном рынке. Надеюсь, что бренд будет существовать еще долго. И вообще мне кажется, что бренд - это не прошлое, а будущее. Желая «Комсомолке» продолжать этот прекрасный проект.



### КСТАТИ

Наталию Ивановну в этот вечер на сцене поздравили не только с победой в конкурсе, но и с днем рождения.



## Директор по связям с общественностью холдинга S8 Capital (управляет брендом «Столото») Мария САПУНЦОВА:

- Есть только три причины, почему невозможно выиграть в лотерею: если вы не купили билет, если забыли проверить результаты розыгрыша и если вы не пришли за выигрышем. Во всех остальных случаях это возможно. Но главное, чтобы люди не воспринимали лотерею как способ заработка. Лотерея - это прежде всего приятный способ скрасить досуг в ожидании чуда.

## Москва, «Внуково» - самый первый и самый современный

### Почему аэропорт попал в список победителей «50 легендарных брендов».

Когда читатели «КП» голосовали за бренды, они вряд ли задумывались о своих мотивах: просто отмечали давно знакомое, надежное и любимое. Так почему люди кликали именно внуковцев? Сейчас разберемся.

«Внуково» - самый старый из действующих московских аэропортов - в 2021 году ему исполнится 80 лет.

Аэропорт входит в тройку лидеров среди аэропортов России.

Большинство авиапассажиров страны летают через Москву.

Порт обслуживает все классы воздушных судов.

У «Внуково» особый статус - аэропорт обслуживал рейсы воздушных судов высших должностных лиц СССР,



Заместитель генерального директора по коммерции аэропорта «Внуково» Антон КУЗНЕЦОВ получил награду из рук главного редактора, генерального директора ИД «Комсомольская правда» Владимира СУНГОРКИНА.

а теперь России. Именно здесь встречают и провожают глав иностранных государств и правительств.

Аэропорт располагает самой большой маршрутной сетью внутри страны.

Для удобства малоомобильных граждан реализована концепция «гладкий пол». Общая длина траволаторов - более полукилометра. Просторные и комфортные залы ожидания, капсульные отели, детские

игровые площадки, уютные кафе и рестораны, бесплатный Wi-Fi.

В 2022 г. «Внуково» станет первым и единственным аэропортом России с собственной станцией метрополитена. Но и сейчас сюда удобно добираться - два крупных транспортных узла, четыре шоссе, всего 28 километров от Кремля. Скоростные электропоезда «Аэроэкспресс» с уникальной подземной станцией. Городской транспорт

### ЛАУРЕАТ

ездит сюда даже ночью - от метро «Китай-город» курсируют автобусы маршрута Н11.

Он единственный аэропорт, отмеченный Благодарностью Президента России за высокий профессионализм.

А теперь еще конкретнее.

→ 56 взлетов и посадок в час - пропускная способность аэропорта.

→ 185 направлений, в том числе в 40 государств.

→ 21 млн 478 тысяч пассажиров обслужил аэропорт в 2018 году. В 2019-м этот показатель был перекрыт уже в начале ноября.

→ 28 авиакомпаний выполняют рейсы из «Внуково».

### НАПОСЛЕДОК

Именно во «Внуково» в апреле 1961 г. встречали Юрия Гагарина. А первое интервью у него взял легендарный журналист «Комсомольской правды» Василий Михайлович Песков.



Генеральный директор легендарного Челябинского машиностроительного завода автомобильных прицепов Валерий ФИЛАТОВ.

P. S. «Комсомольская правда» благодарит партнеров мероприятия за украшение церемонии!

За прекрасные свежие цветы компанию «Цветочный ряд»,

→ за дегустацию отборной икры «Волго-реченское рыбное хозяйство»,

→ за искристые моменты праздника Русский винный дом «Абрау-Дюрсо»,

→ за вкусные коктейли и шоу барменов группу компаний «Белуга»,

→ за теплые подарки для победителей Российскую производственную компанию «ИВИ» («Изготовление вязаных изделий»).

### НАШИ ПОБЕДИТЕЛИ

Настоящие бренды в кавычках не нуждаются!

- Абрау-Дюрсо
- АВТОВАЗ
- Аленка, шоколад
- Артек
- Аэрофлот
- Большевичка
- Большой театр
- Буратино, напиток
- ВГИК
- ВДНХ
- Внуково, аэропорт
- ГАЗ
- Главпродукт Сгущенка ГОСТ
- Главпродукт Тушенка ГОСТ
- ГУМ
- Докторская колбаса
- Дружба, сырок
- Ералаш
- Жостовская фабрика декоративной росписи
- Звездочка, бальзам
- Zenit, фотоаппарат
- Ижорский завод
- Икра черная
- Калашников
- КАМАЗ
- КВН
- Мороженое
- Филевская лакомка
- Ленфильм
- МГУ
- Московский эндокринный завод
- Мосфильм
- Парижская коммуна
- Почта России
- РЖД
- Росгосстрах
- Росгосцирк
- Сбербанк
- Свобода, косметика
- Советское шампанское
- Союзмультифильм
- Столото
- Третьяковская галерея
- Уралмашзавод
- Цикорий
- Цирк Никулина на Цветном бульваре
- Челябинский машиностроительный завод автомобильных прицепов
- Что? Где? Когда?
- Шоколадница
- Эрмитаж
- Юбилейное, печенье



Названия брендов приведены в алфавитном порядке. Сколько голосов набрал каждый из них, смотрите на сайте [www.kp.ru](http://www.kp.ru)

Фото в спецвыпуске: Иван МАКЕЕВ, Игорь ИВАНКО.

Владимир ШЕМЯКИН:

**Это очень доброе и дорогое искусство, аналогов которому нет****Новый директор Росгосцирка рассказал «КП» о скором и радикальном обновлении отечественных цирков.**

В XXI веке изобрести что-то новое стало совсем трудно. Большинство открытий происходит на стыке разных наук, большинство находок в культуре рождаются в слиянии, казалось бы, несовместимого. На это и делает ставку недавно назначенный директор Росгосцирка Владимир Шемякин. Например, Билан посреди манежа поет, вокруг медведи не просто на моноколесе ездят, а еще и аккомпанируют, между ними Навка пируэты выписывает, а эквилибристы с гимнастками под куполом показывают чудеса человеческих возможностей. Все это при мощной поддержке мастеров спецэффектов и передовых IT-технологий. Надеемся, получится - у Шемякина есть опыт успешного бизнесмена: он знает, на что публика может променять диван в будни и оттяг в торговых центрах выходного дня.

Предоставлено Росгосцирком

**В новом цирке отдельные номера будут объединены общим режиссерским сценарием.****ВОЗВРАТА К СОВЕТСКОМУ ЦИРКУ НЕ БУДЕТ**

-Ничего не могу сказать плохого о предшественниках. Но все они строили Союзгосцирк. Он был хорош в свое время, но сейчас - прошлый век. Цирковая индустрия, как и любая индустрия развлечений, требует радикально нового подхода. Мы живем в капитализме и должны зарабатывать деньги. Очень уважаю труд артистов, считаю их героями, они совершают чудеса за пределами человеческих способностей. Но любая программа должна быть востребована потребителем.

**Цирк должен нести радость. Когда ребенок в два с половиной года впервые приходит, он должен быть ошарашен - огненки, все красивое, мир чудес. А сейчас цирк - серое здание из бетона, будто попал в бомбоубежище. Так что возврата к советскому цирку не будет.**

Предоставлено Росгосцирком

**КИТАЙ УЧИЛСЯ У НАС. ТЕПЕРЬ - МЫ У НИХ**

- На днях прилетел из Китая. Спрашиваю там у коллег: «Сколько процентов у вас привозного?» Ноль! Все китайское. А у нас свет импортный, звук импортный, даже покрытие манежа импортное.

**Китайский цирк полностью построен на русской школе.** У них колоссальные изменения произошли за последние 20 лет, и во многом они нас опередили. Манежи, быстро превращающиеся в бассейны, один зал на 6,5 тысячи мест. Летают пеликаны, плавают лебеди... В свое время компартия решила, что им нужно заняться цирком. Дали желающим льготы по налогам, дешевые кредиты. Думаю, если будет политическая воля государства, наш цирк тоже станет акционерным обществом. Нельзя бесконечно сидеть на шее у государства и проедать деньги налогоплательщиков.

**ЕСТЬ СКЕЛЕТ - МЯСО НАРАСТЕТ**

- У нас есть хорошие программы - их не стыдно показать в любой стране. И школу сохранили. Но цирк завтрашнего дня - это не набор номеров, а продуманная режиссура, коллаборация разных видов искусства, площадка, где выступают певцы, спортсмены. Добавим интерактива, голографические и лазерные шоу. Ритм и скорость жизни изменились, и представления должны быть компактнее, динамичнее, с четко прослеживаемой сюжетной линией, смотреться на одном дыхании. Есть скелет - мясо нарастет.

**Я вообще хочу вернуть в цирк алкоголь - и смотреть интересней, и лояльность**

**повысится. А что - нормальный востребованный сегмент сервиса.** Коньяк в буфете, шампанское - чинно, интеллигентно. Только об этом заикнулся - встала толпа защитников нравственности и борцов с алкоголизмом. У Никулина продается и в театрах - никого не смущает и в проходах пьяные не валяются.

Одна из главных проблем - кадровый голод. Звезды вроде Михаила Румянцева (Карандаша) или Маргариты Назаровой нам нужны, но мы хотим сделать упор на программы, они должны завораживать.

**Клоунов не хватает катастрофически. Очень сложная профессия.** Возрастные специалисты уходят, а новых нет. Как и везде в России. Цирк - искусство молодых, а

у нас средний возраст выступающего на манеже 45 лет! Раньше на пенсию в такие годы можно было выходить!

Но мы уже восстановили молодежные студии в цирках. Их в свое время сократили. С эстрадно-цирковым училищем хотим подписать целевой договор, чтобы оно работало в интересах Росгосцирка и под наши целевые заказы. Веду переговоры с одним вузом - хотим открыть факультет циркового искусства. Дополнительное образование организуем с возможностью получения в том числе второго высшего. Чтобы артист был спокоен: уйдя с арены, он сможет работать в цирке в другом качестве. В Советском Союзе такого не было. В этом плане мы новаторы.

**МЫ КОНКУРИРУЕМ С ТОРГОВЫМИ ЦЕНТРАМИ**

- Сейчас основные конкуренты цирка - торговые центры, а не другие цирки. Семья в них получает и бутерброды, и попкорн, и кино, и покупки, и аттракционы. Почему бы им не получить то же у нас?! А у нас состояние инфраструктуры - ужасное. Ей 30 лет не уделялось внимания. Износ - 80 процентов. Хотя у нас есть пример Нижнего Тагила - там очень хороший директор, к ним ходят как на праздник - приятно, красиво, буфетчики в кепках - веселые, с клоунскими носами. Дети радуются.

**Читатели «КП» назвали Росгосцирк легендарным брендом нашей страны. И это заслуженно - крупнейшая цирковая компания в мире в этом году отметила свое 100-летие. Это альма-матер потомственных династий: Багдасаровых, Филатовых, Кио, Корниловых, Волжанских, Дуровых, Кантемировых и других артистов мирового уровня.**

**У НАС ЖИВОТНЫХ НЕ МУЧАЮТ!**

- Ну и конечно, в наших цирках останутся животные. Они главные герои программ. Бегемот или львы с медведями на афише притягивают публику в два раза эффективнее, чем жонглер или акробат. Их любят зрители и обожают артисты. Никто в государственных цирках животных не мучает. Они не только инструмент и средство заработка дрессировщика, они для него как дети. Артисты кормят, лечат зверей и заботятся о них. У всех цирковых животных прекрасный уход и разнообразный рацион.

Еще одна проблема - **у нас даже нет цирка в Москве.** Сейчас ведем переговоры об участке под строительство. Это проблема колоссальная! Нам нужны близость к метро, возможность паркинга.

**НАС УБИЛ ТЕЛЕВИЗОР И ДОБИЛ КОМПЬЮТЕР**

- У нас есть «дорожная карта» на пять лет. К этому времени в системе должно быть 40 цирков, из них половина - отремонтированные. Везде будут работать буфеты по одним стандартам. Переоборудуем зрительские места. Билеты можно будет купить 80% онлайн и только 20% - офлайн.

Что же до цен... Билеты в цирк в Китае стоят 300 юаней - примерно 3 тысячи рублей. В Cirque du Soleil ходят, а цены у них безумные. **Средняя цена билета в Росгосцирке - 1000 рублей. Постепенно придется поднимать до 1500, но сделать цену вариативнее - билет выходного дня, семейный, для пенсионеров.** Никто не хочет превращать цирк в бутик, но он - дорогое искусство. Люди у нас не богатеют, особенно в небольших городах, но инвестиции должны окупаться.

То, что государство не дает денег, - это миф. Просто нужно правильно их использовать. Долгие годы госсубсидиями просто затыкали постоянно возникающие дыры. У нас и сейчас все в дырах, но мы начинаем правильно планировать затраты.

Эстраду и цирк сначала убил телевизор, потом компьютер. Теперь компьютер убивает телевизор. Но цирк - особое искусство. Тут невозможно сделать фонограмму, нет дубля. Это ничем не перебьется. Такие эмоции в айфоне не получишь.

# Чем грязнее воздух, тем больше психов

Владимир ЛАГОВСКИЙ

**Вредные вещества в окружающей среде способны воздействовать на людей самым неожиданным образом.**

## В АТМОСФЕРЕ ЗЛА

От загубленной природы вообще и подпорченного воздуха в частности здоровью - ничего хорошего. Один вред. Непосредственный. Просто от того, что люди дышат всякой гадостью, которая и отравляет им жизнедеятельность. Но, как выяснилось, есть еще и опосредованная угроза. Ее выявили американские ученые из Школы здравоохранения Миннесоты и Университета Колорадо, проведя гигантские по масштабу исследования, в которые за 13 лет были вовлечены 86,1 миллиона человек более чем 300 районов США.

Руководитель исследования Джесси Берман и ее коллеги обратились к криминальной статистике, предоставленной ФБР. Наложили на нее экологические данные, полученные от Агентства по охране окружающей среды. Сравнили одно с другим и

увидели: люди чаще совершали преступления там, где в воздухе было больше пыли. На всякий случай исследователи проанализировали данные еще и в динамике. После чего сомнений уже не осталось: в то время, когда воздух становился грязнее, росло число убийств и тяжких телесных повреждений - то есть преступлений, наносящих вред здоровью. Иной раз непоправимый.

Исследователи грешат на выхлопы дизельных двигателей, насыщенные частицами марганца и ртути. Мол, они каким-то образом воздействуют на мозг. Ведь беспокойными и агрессивными становятся не только люди, но и домашние животные - чаще кусаются.

## ПЫЛЬНО И ТОСКЛИВО

Гипотезу о том, что от пыли в первую очередь страдает мозг, подтвердили ученые из Университета Чикаго, ведо-



Катерина МАРТИНОВИЧ

мые Атифом Ханом и Андреем Ржецким. Они тоже воспользовались услугами Агентства по охране окружающей среды США. Но полученные там экологические данные сравнивали с медицинскими - от страховых организаций США. Те предоставили сведения о здоровье более 150 миллионов человек.

Выяснилось: чем грязнее воздух, тем больше психов - конкретно людей, у которых выявлены психические заболевания - биполярное расстройство, тяжелая де-

прессия, расстройство личности, шизофрения. А также неврологические недуги - эпилепсия и болезнь Паркинсона. В иных грязных районах душевнобольных того или иного «профиля» было аж на треть больше, чем в чистых.

В Европе ситуация еще хуже. Исследователи зачем-то обратили внимание на Данию - присмотрелись к недугам примерно 1,5 миллиона человек, проживавших там с 1979 по 2002

год. А потом написали в журнале PLOS Biology: «Случаев тяжелой депрессии в районах с наиболее загрязненным воздухом было на 50 процентов больше, чем в чистых регионах. Риск расстройств личности был повышен на 162 процента, шизофрении - на 148 процентов. Биполярное расстройство встречалось среди жителей регионов с загрязненным воздухом на 24 процента чаще».

Столь сверхъестественные результаты исследователи объясняют генетическими особенностями европейцев - мол, они более чувствительные к загрязнению окружающей среды, чем, к примеру, американцы. В смысле психики.

## ЭТО ЕЩЕ НЕ ВСЁ

### Память ни к черту

Ученые из Университета Варвика обнаружили, что грязный воздух еще и память отшибает. Люди, живущие в неблагоприятных районах, теряют ее так, словно бы стареют - иной раз на 10 лет.

Китайцы же, проведя собственные исследования, пришли к выводу, что пыль, витающая в воздухе, провоцирует выкидыши на первых трех месяцах беременности.

Le Figaro приводит объяснения исследователей из Пекинского университета, которые изучили медицинские карты 255 тысяч местных женщин: «Частицы диаметром менее 2,5 микрометра способны проникать сквозь плаценту и необратимо повреждать плод в критические периоды его развития».

## ■ ИЗ ЖИЗНИ ЗВЕЗД

Надежда КОНСТАНТИНОВА

Уже в эту субботу исполнительница всенародно любимых хитов «Не плачь» и «Ясный мой свет» Таня Буланова выйдет на сцену пятнадцатого Международного фестиваля «Легенды Ретро FM».

Главное ностальгическое шоу страны традиционно пройдет в Москве и Санкт-Петербурге. Столичный фестиваль состоится 14 декабря во Дворце спорта «Мегаспорт» и соберет самых ярких отечественных и зарубежных артистов 70-х, 80-х и 90-х. В этом году в праздничном юбилейном представлении примут участие культовые европейские группы Dschinghis Khan и Secret Service. Международные хиты 90-х исполнят признанные короли танцпола Lou Bega и E-Type, а за вечно молодую эпоху диско будет отвечать французский дуэт Ottawan. Впервые на сцену фестиваля поднимутся «Иванушки International», Михаил Шуфутинский и певица Lian Ross. Специальным гостем станет абсолютная легенда нашей эстрады, народная артистка СССР София Ротару! Среди российских участников - голоса нескольких поколений: Лев Лещенко, Игорь Корнелюк, Влад Сташевский, Наталия Гулькина и, конечно, Таня Буланова, с которой встретился наш корреспондент.

- Татьяна, что для вас «Легенды Ретро FM»? Ощущаете ли вы себя легендой?

- Я себя легендой не ощущаю. И мне кажется, это немного странно выглядит, когда ты тут сидишь, такой обычный живой человек, и вдруг начинаешь говорить о себе как

Таня БУЛАНОВА:

## На «Легендах Ретро FM» ощущаю себя внутри машины времени



Пресс-служба «Ретро FM»

На юбилейном фестивале Таня Буланова исполнит свои самые любимые песни!

о легенде. Для меня этот фестиваль возможность увидеть артистов, от которых я сама действительно фанатела когда-то. Была такая история: на одном из шоу «Легенд» в Питере перед мной пела группа Secret Service, которую я обожаю с детства, - к стати, они выступают снова в этом году! Я стояла за кулисами, должна была выходить на сцену сразу после них - и ощущала себя как буд-

то внутри машины времени. Эмоции были потрясающие! Сразу вспомнила, как мне было 12 лет, и мне тогда купили первый кассетный магнитофон, я ходила на даче с ним на плече, а из колонок звучал Secret Service: «...A Flash In The Night!».

- А кто еще из зарубежных и российских музыкантов - настоящая легенда для вас?

- Вообще для меня легенда - это тот артист, который создал много красивой музыки - написал, спел, сыграл. Про таких говорят, что они не просто профессионалы, а «таланты от Бога». Посмотрите, столько лет прошло, а они до сих пор обладают невероятной харизмой и каким-то фантастическим притяжением. То есть для меня легенды - это те артисты, с творчеством которых связаны разные светлые и приятные воспоминания о детстве, юности и, конечно, первых чувствах... Я же в Томаса Андерса была влюблена! И в солиста Bad Boys Blue. Но особенно... в Кузьмина! Я вообще любвеобильная была девушка! (Смеется.)

- Как готовитесь к юбилейному фестивалю?

- Главная часть подготовки, конечно, - это выбор платья! (Смеется.) В этом году я спою свои самые любимые песни, которые всегда исполняю с огромным удовольствием.

Какие конкретно - пока секрет, приходите и сами услышите. Рассчитываю на поддержку зрителей - будем петь их вместе, всем стадионам.

- Одна из ваших самых популярных и проникновенных песен «Не плачь» способна растопить даже самые заледеневшие на морозе сердца! А вас саму легко растрогать?

- Я очень сентиментальный человек и могу заплакать от неосторожной фразы или жеста. Если смотрю мелодраму, а там какой-то трогательный момент - все, у меня уже текут слезы. И это искренне! Хотя на публике я, конечно, стараюсь сдерживаться и свои эмоции открыто не демонстрирую.

- «Легенды Ретро FM» обычно показывают по телевизору в Новый год, так что фестиваль, в котором вы участвуете, уже стал частью самого любимого праздника. А какие у вас есть новогодние традиции?

- Я уже много лет придерживаюсь обычая, что Новый год нужно встречать в том, что отвечает символу грядущего года. Очень трепетно к этому отношусь. Я читала, что 2020-й - год Белой Металлической Крысы, и у меня уже есть соответствующий наряд - платье с яркими блясками «под металл». Не знаю точно, работает это или нет, но я верю только в хорошие приметы, и они, как правило, сбываются!

«Я же в Томаса Андерса была влюблена! И в солиста Bad Boys Blue. Но особенно... в Кузьмина! Я вообще любвеобильная была девушка!»

Предыдущая публикация вызвала массу вопросов. Ставим эксперимент!



# Обозреватель «КП» прошла который пописал в подъезде,



Вокруг только жилые дома (ТЦ с туалетами были в начале и середине пути, и последний - как раз в Local beer), но именно здесь нет ничего. Есть бассейн, но чужих туда не пустят, управа «Марфино»...

Я заворачиваю на улицу\*, на которой Бугай, по официальной версии, напал на Милу\*\*, и... ничего не меняется: вокруг глухой жилой сектор. В конце, возле железной дороги, «Пятерочка» и Fix Price: магазины без удобств.

Я доказала: сделать все цивилизованно прямо здесь, на месте, было невозможно.

А как?

## «А В КУСТИКИ?»

Читатели фонтанируют идеями: «Банально встать у стены дома, многие так делают», «Найти гаражи», «Зайти за дерево»...

Деревья перед домом действительно есть, это же старый район, но посажены они нескромно, в трех метрах друг от друга. Да, время было - 14.40, его зафиксировала камера под козырьком подъезда, светлый день.

Послушаем Алексея?

«Поскольку это был апрель месяц, то кустов не было, на улице полно людей, зная, что за домом есть дворик, я решил пойти туда, но за углом увидел полицейских, мне эта идея показалась плохой, и я пошел вдоль дома. Вскоре увидел закрывающуюся дверь, поприветствовал ее и зашел в подъезд одного из домов. Это было единственное место, куда я смог дойти».

Ник странно недоумевал на сайте, зачем мужик «зашел за девочкой», а не просто так.

Наверное, странно живет за границей и не знает, что в России все подъезды оборудованы домофонами...

Дверь, в которую вошел Бугай, была первой по счету, в пяти метрах от дороги.

## ВСТРЕЧА С ДЕВОЧКОЙ

Дальше читатели вообще ничего не поняли. Почему пошел на второй этаж, если самое темное место при входе под лестницей? Почему не прижался, «как все приличные люди», к мусоропроводу? Кто за кем поднялся? На каком этаже живет девочка? Если девочка

мужика не стесняла, почему он не «поднял ножку» на улице? Мужчина специально забежал вперед, расчехлился и стоял наверху «со шлангом наперевес»? Почему он не потерпел, когда ребенок хлопнет дверью?

Вы, наверное, видели по фото: это хрущевка, ни лифта, ни мусоропровода, ни пространства под лестницей там нет. Есть узкие ступеньки и тесные площадки, двери квартир почти встык.

Алексей: «В подъезд я вошел за входящей туда девочкой, и, поскольку она замешкалась на первом этаже с ключами, я подумал, что она живет на первом этаже, а сам пошел на второй...»

То есть мужчина-то как раз не хотел делать свое дело при дощечке.

«...только я растегнул штаны, достал член, вдруг услышал: «Дядя, что вы делаете?»

Девочка-то, оказывается, жила на втором и просто притормозила внизу, а может, и испугалась дядьку.

«Я машинально обернулся и увидел девочку, - показывает Алексей, - я растерялся, застегнул брюки и хотел уйти, но девочка стояла в лестничном проеме и мешала мне пройти. Я не бегал, не размахивал своим половым членом, глупостями никогда не занимался, ситуация оказалась очень дурацкой, я понял, что девочка меня тоже испугалась. Про себя я, конечно, выругался. Не зная, что делать, я вытянул руку и спросил, ее ли это квартира, она сказала, что да, на что я ей ответил, чтобы она тогда прошла. Однако она не прошла, наверное, испугалась. Я начал спускаться с лестницы, тогда она развернулась и выбежала на улицу, а я пошел домой».

Читатели не верят: «Хотите сказать, что мужик в упор не слышал шагов девочки, которая шла за ним буквально по пятам?»

Им отвечают: «Тот, кто пил пиво, прекрасно знает, что в один прекрасный момент оно начинает так яростно проситься наружу, что дай бог добежать».

Читатели опять не верят: «Зачем снял штаны, если мог просто достать через ширинку? Зачем повернулся с торчащим членом и заговорил с девочкой? Зачем хватал за руки?»

Бугай - в суде: «Я не снимал штаны, я просто растегнулся. И сразу застегнулся. Я не дотрагивался до потерпевшей. Спросил ее только тог-

Расследование порвало читателей.

«А сколько было времени: может, на улице уже стемнело? Судя по фотографиям, около подъезда большое дерево, и можно было сходить под него!»

«Не верю! Если так хотелось писать, зачем было переться на второй этаж? Я всегда делаю это на первом и на десятом!»

«Требуем видео, кто за кем вошел в подъезд! Раз девочка гремела ключами на первом этаже, значит, и ее квартира там! И вдруг полезла: «Дядя, что вы делаете?» Мужик НЕВИНОВЕН!!!»...

Нас допрашивали, в каком районе это произошло: «Мог бы зайти в большой ТЦ, они в Москве на каждом шагу. А еще есть кафешки, «Макдоналдс», «Бургер Кинги», «KFC», ругали: «Как вы смели обвинить жертву! То, что девочка ничего не помнит, называется вытеснение, и это как раз признак серьезной травмы» и советовали дозвониться бывшей супруге: «По лицу он вылитый педофил. Жена знает, потому и ушла».

История взяла за живое: если верить комментариям, «каждый мужчина хоть раз в жизни писал в подъезде», слышком многие женщины встречали «трясунов-экзгибиционистов, и абсолютно все, независимо от половой принадлежности, боятся за детей, зажимают нос в лифтах и мечутся по городу в поисках сортира...»

Короче, людей триггернуло. И они дотошно стали требовать полной фактуры.

## ГЛУХОЙ ЖИЛОЙ СЕКТОР

«Поведение Бугая странно с самого начала, - пишет ###. - В этот день он на работу не пошел, а пошел в судебный участок...»

На самом деле я не упомянула одну мелочь: 16 апреля 2018 года, в понедельник, у нашего героя был выходной. Жена его уехала на дачу (в первый раз за сезон) и звала Лешу с собой, но он не поехал, «потому что не большой любитель дачи», - сообщает он сам из колонии.

«Отчаявшись сидеть дома, я решил пройтись, - это уже показание на следствии и в суде. - Направился в судебный участок № 97, поскольку у меня там находится дело по факту ареста счета моей

банковской карты. В судебный участок я пошел примерно в 12 часов 00 минут, находился там минут десять, после чего стал гулять по улицам и пить пиво. За день до случившегося мы с женой ходили на Ботанический сад и обнаружили хороший магазин разливного пива...»

Участок мирового судьи номер 97 - это улица Гончарова, 1/6, метро «Тимирязевская». Одним фасадом здание выходит на улицу Яблочкова, где и живет наш герой.

Довольно оживленный хрущобный район.



Алексей Бугай: виновный или жертва?

«Я гулял по улицам Фонвизина, Академика Комарова, Руставели, Яблочкова, Большой Марфинской», - сообщает Бугай.

Смотрю по карте: улица Руставели сильно в стороне, зато все остальные замечательно выстраиваются в единый маршрут: Яблочкова - Фонвизина - Академика Комарова - Большая Марфинская и последняя как раз у Ботанического сада.

Ради эксперимента решаю восстановить путь героя.

Бегу и по пути считаю пивные точки: Фонвизина, 17, Grill best, Милашенкова, 8, «Разливное пиво», Большая Марфинская, 4/2, Local beer... Хоть упейся.

Возможно, Бугай и пил везде, он говорит, что выпил около трех литров, но ближе всего к Ботаническому саду - Local beer, на него и надо ориентироваться...

Сама я, так получилось, пиво не пью, но через час ходьбы, на Большой Марфинской, начинаю уже прищипывать.



Тот самый подъезд. Проверка показаний на месте. Фото из уголовного дела.

\* Название мы сообщить не можем.

\*\* Имя изменено.

# по маршруту мужчины, а получил 12 лет за педофилию

да, когда понял, что мешаю ей прийти в квартиру»...

Но нет покоя комментаторам! Ник **Я тебе не верю**: «Так хотел слить, что сразу расхотел, увидев девочку? Если он не справил там нужду и ушел?»

«Может, не все в курсе, но у мужчин мочеиспускание устроено не так, как у женщин, - вступается ник **Семен Семенович**. - У мужчин с перепугу запирается мочеиспускание, и тогда мочу сливают урологи тонкой трубочкой».

Бугай так и говорил: «После того как я напугал ребенка, я уже не мог».

## ВЫЗЫВАЙТЕ ТАКСИ...

Если кто-то думает, что мы поддерживаем обычай гадить в подъездах и самого осужденного за непотребство, то мы говорим решительное НЕТ.

У каждого из нас в кармане лежит смартфон. Такси от дома девочки до дома любителя пива, даже если его скрутило так, что он не может идти, стоит 200 рублей (я проверила).

Можно поехать не домой, а к метро, где есть заведения общепита...

То есть дующий под двери гражданин, по нашему мнению, ПО-ЛЮБОМУ заслуживал наказания...

Но вот за что, большой вопрос.

## КТО НА КОМ СТОЯЛ

Мила, это важно, с самого начала описывала ситуацию иначе.

Она говорила, что незнакомый мужчина шел за ней по двум улицам (маршрут совпадает с тем, который мы знаем), поднялся за ней на второй этаж (а не пробежал вперед), когда девочка подошла к своей двери, спросил, ее ли это квартира, пытался взять за руку, улыбался... Тут школьница поняла, что мужчина держит в руке свой половой орган и показывает ей! Мила испугалась и убежала.

Потом она еще по-другому

описывала произошедшее, а он поначалу вообще молчал, заговорил только на психиатрической экспертизе...

Но в итоге в их словах образовалось два противоречия: он поднялся за ней или она за ним, и он говорил про квартиру с членом наперевес или застегнувшись.

Противоречия чудовищные, но и срок за демонстрацию сейчас чудовищный: 12 - 20 лет.

Потому мы тоже спрашиваем следственные органы: девочка считает, что ее преследовали, - ну докажите это! Это же легко, камеры теперь везде.

Жертва и обвиняемый жестко противоречат друг другу - проведите следственный эксперимент.

Найдите соседку, которая подглядывала в глазок. Эксгибиционизм - тяга пугать и от шока жертвы получать удовлетворение.

Нет этого - значит, обвинение вы не доказали.

Читатели возмущаются: «С чего это словам обвиняемого больше веры, чем словам потерпевшей: по закону защиты педофилов?»

Отвечаем: согласно азбуке уголовного права! Любые неустранимые сомнения трактуются в пользу обвиняемого.

Девочка правда могла принять одно за другое. Ее спрашивают о размере - размер она оценить не может. «Он что-нибудь делал рукой?» - «Нет, просто стоял». - «Как стоял?» - «Левым боком».

Ну елы-палы...

## ПСИХОЛОГИ

Читатели, как журналисты, любят играть в психологию. Меня спрашивали, почему у супругов Бугай в сорокалетнем возрасте нет детей, и выводили связь между чайлдфри и извращением.

Мне прозорливо писали: «Мать Милы, видимо, не замужем, раз ищет маньяков и девочку науськивает» - и тут же ругались на газету: «Зачем вы написали про автоклуб, это ни о чем не говорит. У Читатилло были наилучшие характеристики...»

Все может быть.

Но мне хочется писать хорошее. Что характер у Леши Бугая жесткий и лидерский (как говорит мама: «Не дай бог какой характер, скажет, как отрежет»), а это эксгибиционистам вообще несвойственно.

Что этот мужчина до сих пор любит свою бывшую жену: спрашивает у друзей малейшие подробности о ней, пишет письма...

И что любая кампания - это несправедливо. Даже кампания в защиту детей.



**Высказывайте  
свое мнение  
на сайте kp.ru**

## МНЕНИЕ ЧИТАТЕЛЯ

### «Сажают по оговору...»

У меня так знакомого посадили. И адвокаты были, и бесполезно. Сама система под это заточена. Жил большую часть времени в Китае. Прилетел в Иркутск, его в аэропорту и взяли. Якобы за год до этого он, когда был в Иркутске, тронул 5-летнюю девочку «за это». Причем девочка - дочь сестры жены. Взрослый мужик, предприниматель. Судя по всему, семья этой сестры решила перехватить его бизнес в Китае: и жена, и сестра очень подвержены влиянию мужа сестры оказались. Тот и был инициатором дела. А девочка неуверенно все это говорила, но ничего не помогло. 12 лет. Как с куста.

(Ник Из Иркутска.)

## ■ ПРИЗНАНИЕ

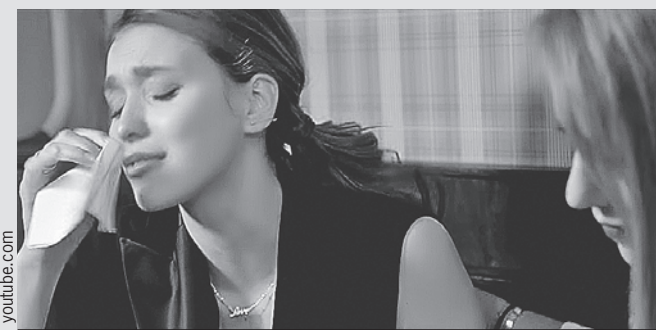

**Вопросы Собчак  
попали в самое сердце Регины.**

## Регина ТОДОРЕНКО: Хочется показать мужу мою Одессу. А его не пускают...

**Антонина ВЕТКИНА**

**Телеведущая  
и блогер  
разрыдалась,  
говоря  
о российско-  
украинских  
отношениях.**

Очередной героиней youtube-шоу «Осторожно, Собчак» стала телеведущая, звезда «Орла и решки» Регина Тодоренко. Недавно она попала в список блогеров России. Регина уступила только Ксении Собчак, заняв вторую строчку с доходом \$0,86 млн в год.

В интервью Собчак коснулась темы российско-украинских отношений (Тодоренко - уроженка Одессы). Ксения напомнила, что в день, когда в 2014-м горел одесский Дом профсоюзов, Регина опубликовала в Инстаграме беззаботный снимок из салона красоты. «Я тогда не знала, что происходит

в моей стране», - попыталась объяснить Тодоренко. И зарыдала.

Дальше она говорила сквозь слезы: «Муж не может приехать в Одессу познакомиться с моим дедушкой (певцу Владу Топалову запрещен въезд на Украину. - Ред.). Трудно жить в таком состоянии много лет. Мы даже свадьбу сыграли не в России и не на Украине (в Италии. - Ред.), чтобы не стать камнем преткновения этой политической ситуации. Но я очень верю, что все изменится. Это единственное, что я всегда загадываю на свой день рождения».

Тодоренко горько оттого, что на родине ей пеняли за работу в России, за русского мужа. Но что-то похожее случается и в Москве: «На мужа может вылиться ушат грязи: «У тебя жена хохлушка, понятно...» Зачем быть такими злыми? Разве плохо, что мы объединились?»



**«Национальный вопрос» -  
мы говорим вслух о том, что обычно  
обсуждают шепотом на кухне.  
По средам в 13.00 (мск) на Радио «КП»**

**КНИЖНАЯ  
НОВИНКА**

• ДУМАЕТЕ, что ведете здоровый образ жизни?

• ПОЛАГАЕТЕ, что ваши привычки в питании полезные?

• УВЕРЕНЫ, что они идут вам на пользу?

**МИФЫ  
И ЗАБЛУЖДЕНИЯ  
О ЗДОРОВОМ  
ОБРАЗЕ ЖИЗНИ**

**МЫ  
РАССКАЖЕМ  
ПРАВДУ**

**КОМСОМОЛЬСКАЯ  
ПРАВДА**

Приобретайте в книжных магазинах вашего города и на [shop.kp.ru](http://shop.kp.ru)

Реклама 16+, АО «ИД «Комсомольская правда», Москва ОГРН 1027739295781



Ирина ФАЛЬКАО

Марина и Михаил познакомились 3 года назад на новогодней вечеринке у друзей. Уже в январе начали встречаться, а в марте решили пожениться. Их отношения развивались настолько быстро, что узнать друг друга как следует они не успели. А зря.

**ДЕНЕЖКА СЧЕТ ЛЮБИТ**

Странности начались уже во время приготовления к свадьбе: Марине хотелось идти под венец в пышном платье невесты, Миша настаивал на покупке обычного белого костюма, который она сможет носить потом - так экономнее. Марина вознамерилась было пригласить гостей в ресторан, а Миша настоял на том, что это тоже лишние траты, лучше скромно расплатиться и потратить деньги на поездку в Париж - город любви.

Я тогда со всем согласилась, - вспоминает Марина, - потому что основные расходы брал на себя будущий муж, да и влюблена я была по самые уши, смотрела на мир сквозь розовые очки.

Но вскоре выяснилось, что ни в какой Париж на сэкономленные деньги Миша ехать не собирался. Он бегло посмотрел цены на отели, ошеломленно присвистнул и предложил новоиспеченной супруге подождать до «низкого сезона». Деньги, подаренные на свадьбу родней, Миша тоже заботливо сложил на свой счет и успокоил Марину, что бюджет у них теперь общий.

**НЕ РАЗРЕШАЛ ПОКУПАТЬ МАКАРОНЫ**

В первый год я не замечала, что муж патологически скуп, - рассказывает Марина. - Не обращала внимания на то, что он запрещал мне ставить на стол дорогую колбасу и напитки, когда приходят гости, не придавала значения тому, что он никогда никому не дарил подарков и даже мне на 8 Марта покупал не цветы, а «что-то в дом». Но вскоре его жадность начала проявляться все ярче...

В супермаркете Миша всегда выбирал самые дешевые продукты, запрещал супруге брать полуфабрикаты, готовые салаты и хлеб - говорил, что дешево приготовить их дома. Марина и глазом моргнуть не успела, как обнаружила себя на кухне, неистово маринуя огурцы, выпекая

# Жадный муж - горе семьи

ватрушки и раскатывая тесто для макарон, ведь даже их Миша не разрешал покупать в магазине. Они перестали покупать воду в бутылках, потому что дешевле было использовать на кухне фильтр.

Надо ли говорить, что Марина перестала покупать себе новую одежду, ведь «старое платье еще очень даже ничего», а если решалась потратить пару тысяч с зарплаты на косметику и колготки, муж устраивал воспитательную беседу и искренне злился.

**ЖАДНОСТЬ ПЕРЕДАЛАСЬ ОТ ПАПЫ**

Дошло до того, что я начала ходить в магазины, как в музей, просто посмотреть, - грустно усмехается Марина. - Половина моей зарплаты уходила на еду, вторую забирал себе муж, чтобы я ненароком «не спустила» все

ла, что жадным был его отец, тот тоже держал жену в спартанских условиях, никогда не тратил лишнего.

И тогда стало понятно: это у него не пройдет, это навсегда.

**ПРИШЛОСЬ ПОСТАВИТЬ УЛЬТИМАТУМ**

Марина поняла, что терпеть патологическую скупость мужа больше не может. Он хоть и был хорошим человеком, но всему же есть предел. Ее родители, которые из жалости то и дело подкидывали ей на мелкие расходы, тоже были недовольны. Мама вообще говорила, что жадность - самый большой мужской недостаток и мириться с подобным отношением могут только женщины, которые сами себя не любят.

В один прекрасный день Марина, набравшись храбрости, поставила мужу ультиматум: либо она покупает себе все, что захочет, и тратит свои честно заработанные деньги на себя, либо оставляет его одного «над златом чахнуть» и переезжает к маме. Деньги - это, конечно, хорошо, но жить с удовольствием ей хочется сейчас!

Миша такого поворота вовсе не ожидал. Ему казалось, что, проявляя бережливость, он показывает жене, какой он хороший хозяин и как сильно заботится о семье. Он даже не предполагал, что превращает их жизнь в материалистический ад, просто «думал о завтрашнем дне» и «был главой семьи, как папа».

Между мной и деньгами муж выбрал меня, - признается Марина. - Характер человека, конечно, вот так сразу не изменишь, но сдвиги есть. И теперь каждый раз, когда его охватывает приступ жадности, я ему говорю нашу секретную стоп-фразу «трать и не жале!» - и он заставляет себя расставаться с деньгами. Получается не всегда, но Миша обещал работать над собой и не превращать в кошмар нашу семейную жизнь.

Все в этой истории хорошо и поучительно. Захотела жена перевоспитать мужа - перевоспитала. Да только не у всех это получается. Уж если человек действительно жаден до денег, он скорее с женой расстанется, чем со своими привычками. Так что Марине еще, можно сказать, повезло.



Катерина МАРТИНОВИЧ

на ерунду. Он говорил, что его семья жила бедно, поэтому он привык откладывать на черный день и обещал научить этому меня. При этом себе-то он покупал все, что хотел, а мне приходилось на помаду выпрашивать.

На что именно копил Михаил, было непонятно: они жили в его просторной квартире, у них была хорошая машина, родительская дача...

Марина часто рассказывала друзьям, как однажды они отправились с приятелями в кафе и заказали сырную тарелку на всех и как ее Миша высчитывал в процентах, кто сколько съел и сколько должен заплатить. Знакомые сидели с открытыми ртами, а Марине хотелось стореть со стыда. Это и вправду был перебор.

Сначала я думала, он мало получает, потому и считает каждую копейку, - делилась с подругами она. - Но получал он в разы больше меня. Потом решила было, что он просто мне не доверяет, все же я жила в его квартире и женаты мы были всего ничего. Но вскоре выясни-

16 - 22 декабря

## ГОРОСКОП

От астролога Таисии ВЕРИТАС

**Овен**



Личная жизнь отойдет на второй план, на первом месте - проблемы на работе. К тому же бытовые хлопоты тоже не дают расслабиться. Найдите немного времени, для того чтобы отдохнуть в компании людей, которым ничего не надо доказывать и с которыми можно оставаться собой.

**Телец**



У ваших дверей столбятся просители разных мастей. Причем вы можете даже не очень хорошо знать тех, кто нуждается в вашей помощи. Гоните просителей в шею, пока они не уселись на вашу.

**Близнецы**



Душа Близнецов продолжает просить праздника. Так что ждать прорыва на профессиональном поприще не приходится. Постарайтесь выполнять хотя бы обязательный минимум, чтобы к Новому году у вас не скопилась гора дел, требующих немедленного вмешательства.

**Рак**



Если вы ничего не хотите решать - и не надо. Вы как-то подустали в этой всеобщей суете, знаменующей собой конец года. Дайте себе небольшую передышку. Ведите душевные беседы, когда вам этого захочется, и берите на себя только те обязательства, на которые у вас хватит сил и энтузиазма.

**Лев**



Вы отложили все вопросы личного характера и занимаетесь исключительно финансами и карьерой. Львы - любители шикануть, а для этого им нужны деньги, и немаленькие. Упорный труд принесет неплохие плоды, главное - следите, чтобы личная жизнь не упала с дальней полки вам на голову.

**Дева**



Девам предстоит благоприятная неделя. Она отлично подходит для геноборки - и в прямом, и в переносном смысле. А ведь Дев хлебом не корми, дай навести порядок. Не ищите сейчас новых знакомств ради каких-то свежих впечатлений.

**Весы**



На работе Весы просто на высоте, им нет равных! Представители этого знака почувствуют себя наконец спокойно и уверенно. Только не дайте этой уверенности опустошить ваш карман - денежки сейчас лучше придержать. А пока можете заняться продумыванием образа на Новый год.

**Скорпион**



Плясать под чужую дудку Скорпионы страшно не любят. Но на этой неделе, поверьте, лучше танцы под чужой музыкальный инструмент, чем выступления собственного оркестра. Подстраиваясь под других, вы гораздо быстрее и с наименьшими потерями добьетесь желаемого.

**Стрелец**



Не рискуйте на этой неделе. Велик шанс, что вы увлечетесь не тем человеком. На работе все, как всегда, зато за ее пределами к вам в руки может приплыть Золотая Рыбка в виде выгодной подработки. Не отказывайтесь - вы справитесь.

**Козерог**



Козероги будут придерживаться принципа «Хочешь сделать что-то хорошо - сделай это сам». Это неплохо - ни одна деталь не ускользнет. С другой стороны, вы так замучаете окружающих, что они могут высказать все, что они о вас думают. Не доводите до греха.

**Водолей**



Усилия наконец-то увенчаются успехом. Вам удастся наладить отношения со всеми, с кем вы безуспешно пытались помириться. Главное, на этой позитивной волне не испортить себе все радости. Так что избегайте «нехороших излишеств», особенно это касается еды и алкоголя.

**Рыбы**



Рыбы выглядят вполне успешными - дела идут хорошо, на финансы не жалуются. Это здорово, но Рыбам хочется нырнуть в свой аквариум, чтобы их поменьше беспокоили. Позволяйте себе отдыхать от общества, но совсем уходить в подполье не стоит - у вас еще много дел.



Обсуждаем личные истории на сайте в разделах «Мужчина и женщина» и «Замочная скважина»



# Новогодняя мода: Блестящая Лопырева, зажигательная Семенович и практичная Лорак



instagram.com

Подбираем праздничный наряд, ориентируясь на стиль звезд.

Инна ФЕДОТОВА

До Нового года осталось две с половиной недели, поэтому надо срочно отправляться в магазин за нарядами для новогодней вечеринки. А какими будут эти наряды, нам подскажут звезды, участвующие в новогодних телесъемках и корпоративах.

Основные праздничные тенденции для читательниц «Комсомолки» анализирует топ-стилист Анвар Очилов.

**1.** Год Белой Металлической Крысы актуально встречать в нарядах «металлических» оттенков - серебро, золото. Этой зимой в моде для вечерних нарядов - все оттенки лимонного, желтого, красного и зеленого цветов.

**2.** Не ошибетесь, если купите платье

Если вы выберете платье с пайетками или другим блестящим декором, будете королевой вечеринки, прямо как Виктория Лопырева.

в пайетках - это может быть мерцающая мелкая россыпь на мини-нарядах или расшитые разногабаритными пайетками платья в пол.

**3.** Анималистичные принты и цветную кожу будут носить весь 2020 год, так что сможете надеть такой наряд больше одного раза точно. Блузка с таким принтом и кожаная

юбка или брюки могут в дальнейшем комбинироваться с разными вещами и стать базой ежедневного гардероба.

**4.** Не забывайте, что в Новый год можно экспериментировать с костюмами: нарядитесь Снегурочкой, стюардессой или серой мышкой (тут даже ушек хватит) и станете самой популярной девушкой на корпоративе - с вами будут фотографироваться не меньше, чем с Дедом Морозом.



Анна Семенович с помощью пилотки и декорированных пуговиц создала веселый костюмчик стюардессы. В продаже полно брошек и пуговиц в форме крыс и мышей, так что смело экспериментируйте.

instagram.com



instagram.com

Платье Полины Гагариной от дизайнера Александра Терехова универсально: его можно носить и в пир, и в мир. Сейчас актуальны фасоны в стиле 60-70-х. Ну и цвет тоже отличный: этот микс желтого и оранжевого называют «темный чеддер».



ImagePressAgency/face to face/gi

Стилисты разрешают на корпоратив и черный наряд, если это мини с интересным декольте, как у Ирины Шейк. Кстати, воланы и банты на нарядах - тренд.



instagram.com

Необязательно на Новый год покупать новое платье - посмотрите на практичную Ани Лорак. Этот нарядный топ можно носить на работу под пиджак, а брюки с таким принтом будут актуальны весь следующий год.

Сколько артисты зарабатывают на новогодних корпоративах - см. на kp.ru в разделе «Звезды»



Юлия Барановская демонстрирует сразу три тренда. Здесь мы видим самый актуальный в сезоне оттенок красного (его называют «перец чили»). Модницу в Юле выдает V-образный вырез и сложный фасон - такие наряды называют «платья-франкенштейны», с дополнительными элементами от дизайнера.



Роман ПОЛЮНЧЕВ



**ЕРОШКИНА**  
ПОЛЯНКА

**В новом мультфильме «Фиксики против крабов» герои окажутся на корабле. А что ты знаешь про водный транспорт?**

**Мой водный транспорт**

Фиксики нарисовали разные виды транспорта. Дедусу ученики показали лишь по одному фрагменту рисунка. Учитель легко разгадал загадку. А ты сможешь узнать, какой фрагмент от какой картинки?



**ПЛОТ**

Наши предки изобрели плот. Попробуй смастерить свой. Цифра на следующем бревне должна равняться сумме цифр на двух предыдущих. Посмотри на цифры на брёвнах. Определи порядок их расположения и впиши номера в кружки на плоту.

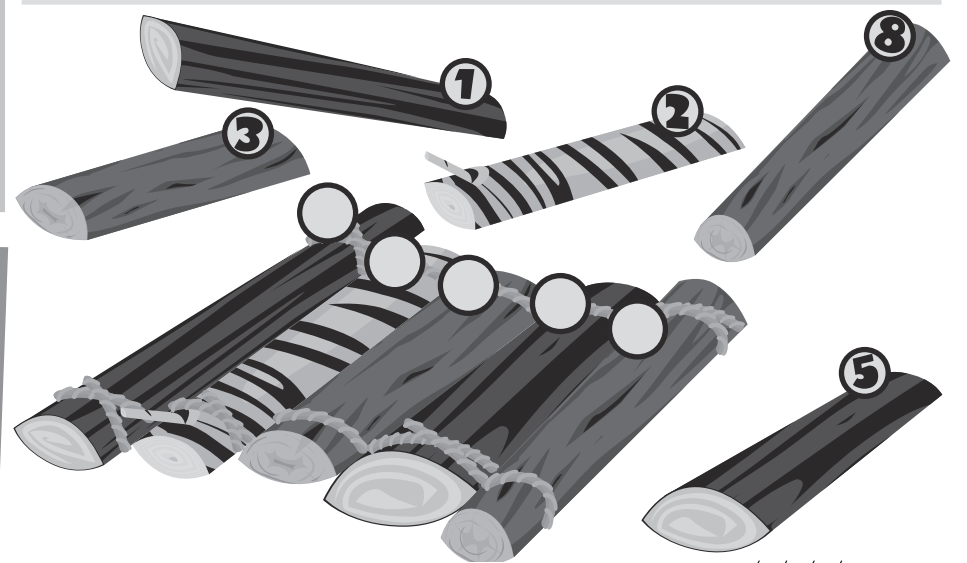

«Плот». 1, 2, 3, 5, 8.

**ФИКСИКИ В ГОСТЯХ У ЕРОШКИ**



**Корабли**

Игрек и Файер собрали настоящие корабли. Они хотели сделать их одинаковыми, но что-то не получилось. Найди 10 отличий.

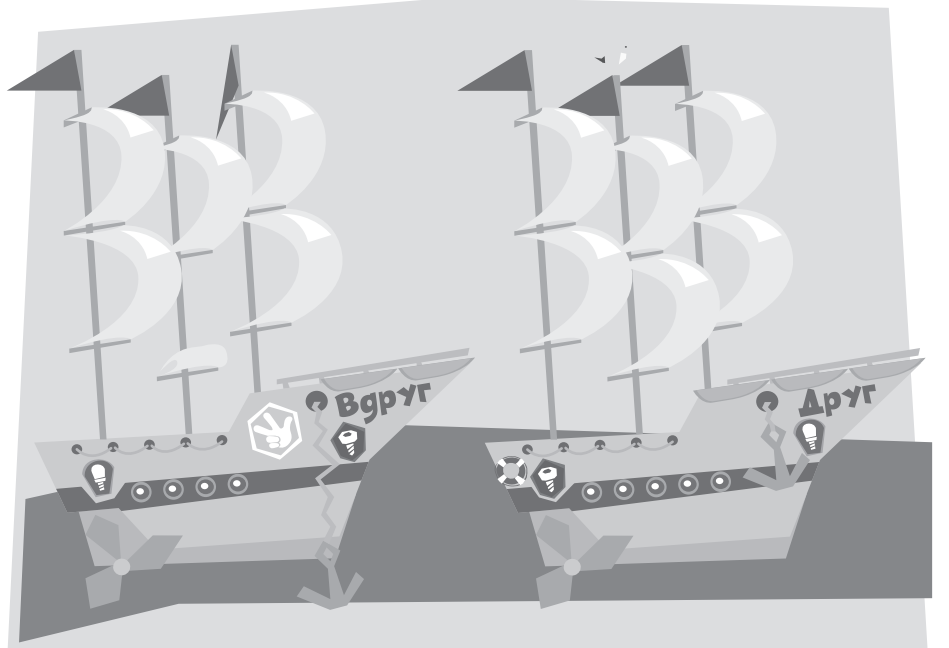

реклама 0+

**Первый в мире журнал, сделанный Фиксиками!**

Самый долгожданный номер года о новом фильме «Фиксики против крабов»! Лови маленьких шпионов в настольной игре, изучай строение умного корабля и узнай, кто такие кработы.

118 руб.

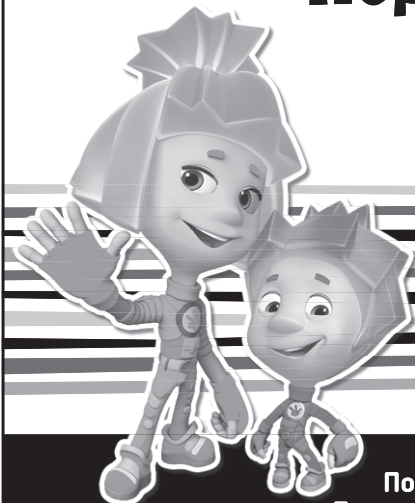

Спрашивайте в местах продажи прессы, на [shop.kp.ru](http://shop.kp.ru) и в фирменных магазинах «КП». Подписывайтесь в режиме on-line: [shop.kp.ru](http://shop.kp.ru), [podpiska.pochta.ru/press/P5485](http://podpiska.pochta.ru/press/P5485), [vipishi.ru](http://vipishi.ru). А также в любом отделении Почты России по индексам: 31082, 84760 (годовой) – в Объединённом каталоге «Пресса России»; П5485, П8216 (годовой) – в каталоге подписных изданий ФГУП «Почта России».

АО «ИД "Комсомольская правда"», г. Москва

ОГРН: 1027739295781

Окончание.

Начало на &lt; стр. 1.

При этом российские спортсмены смогут выступать на крупнейших соревнованиях в индивидуальном порядке, без флага и гимна.

Олимпийский комитет России, вероятно, попытается оспорить это решение. На это же надеются и наши федерации по видам спорта. Первыми высказались боксеры.

- Ребята просят через суды добиться права выступать под флагом. Сейчас нужно посмотреть на шаги ОКР и РУСАДА, но и мы сами проанализируем возможность оспаривания этого решения... Для нас самое главное, чтобы наши боксеры выступали под флагом России и звучал наш гимн. Без этого нет смысла в участии, - приводит слова генерального секретаря Федерации бокса Умара Кремлева «РИА Новости».

Мнения, как и в прошлый раз перед Олимпиадой-2018 в Пхенчхане, разделились. К примеру, российский боксер Миша Алоян заявил:

- Если скажет президент - он сам спортсмен, - что надо ехать (под нейтральным флагом), то надо забыть все это, политику. Надо ехать, тогда мы будем так же тренироваться.

Напомним, что и перед Играми-2018 в Корею тоже шла дискуссия: ехать - не ехать. В результате на самом верху было принято решение, что наши спортсмены будут выступать в нейтральном статусе. Правда, тогда удалось договориться с МОК, что команда все же будет называться «Олимпийские атлеты из России». Тем более что в конце Игр сборной должны были вернуть флаг, что и произошло.

Но теперь ситуация только усугубилась. Ни о каком возвращении флага речи не идет. Да и сборной как таковой не будет. Все спортсмены смогут заявиться в Токио-2020 только в индивидуальном порядке и будут иметь метку ANA (авторизированный независимый атлет).

# Российские боксеры отказываются ехать на Олимпиаду без флага



Бронзовый призер Олимпиады-2012 Миша Алоян (в центре) на Играх-2016 в Рио, проиграв в финале, заплакал. А потом его лишили и этого «серебра»... Теперь боксер мечтает поехать на свою третью Олимпиаду, где готов биться в любом статусе.

## ■ А В ЭТО ВРЕМЯ

### Запад старается ужесточить санкции против наших спортсменов

В среду, 11 декабря, должно было состояться заседание Комиссии спортсменов ВАДА, на котором готовился иск в Спортивный арбитражный суд.

Приговор ВАДА российскому спорту, по мнению наших спортсменов и тренеров, оказался очень жесток. Но на Западе многие недовольны мягкостью вердикта.

Британские и американские СМИ накануне заседания Комиссии спортсменов ВАДА устроили массированную атаку, обвинив агентство в том, что оно дало слабину. Мол, фактически оставило российским спортсменам возможность продолжить карьеру. Громче всех из этих голосов прозвучало высказывание главного следователя ВАДА британца Джека Робертсона, который и вообще заявил, что агентству теперь больше подходит клеймо «комнатной собачки России».

Но мы все это уже проходили. Вся артподготовка была сделана накануне заседания

Комиссии спортсменов ВАДА, которая должна исправить это «недоразумение». Западные политики в данном случае ис-

пользуют эту комиссию как подручный инструмент - мол, смотрите, сами спортсмены против! Некоторых американских спортсменов даже подготовили, чтобы они подговорили акции протеста и заявили, что на Олимпиаде не будут подниматься на пьедестал, если рядом будут стоять атлеты из России.

А техника простая - Комиссия спортсменов готовит иск в Спортивный арбитражный суд (CAS), где требует ужесточить наказание. Все дело в том, что идеологи всей этой антироссийской кампании боятся, что Россия подаст в CAS свой иск. И суд, как и накануне Олимпиады-2018, оправдает большинство российских атлетов (см. список).

Тогда весь Запад скрежетал зубами и теперь старается сделать все, чтобы такой прокол не повторился. А этот встречный иск, по мнению западных юристов-крючкотворов, как минимум сведет на нет усилия российской стороны.

Подготовили Сергей КИРИЛЛОВ и Андрей ВДОВИН.

«Вопрос дня» о том, ехать ли нашим спортсменам на Олимпиаду под нейтральным флагом, - на < стр. 3.



О трех сценариях участия российских спортсменов в будущей Олимпиаде читайте на kp.ru в разделе «Спорт»

## КТО БЫЛ ОПРАВДАН

Напомним, что CAS за 10 дней до старта Игр-2018 в Пхенчхане удовлетворил иск 28 российских спортсменов на решение МОК о их пожизненном отстранении от спорта. Еще 11 в этом было отказано. Часть из оправданных спортсменов приняли участие в Олимпиаде, других туда не пригласили, или они уже завершили карьеру.

В число 28 оправданных спортсменов попали:

Дмитрий Труненок, Алексей Негодайло, Ольга Стульнева, Людмила Удобенкина (все - бобслей),

Александр Третьяков, Сергей Чудинов, Елена Никитина, Ольга Потылицына, Мария Орлова (все - скелетон),

Александр Легков, Евгений Белов, Максим Вылегжанин, Алексей Петухов, Никита Крюков, Александр Бессмертных, Евгения Шаповалова, Наталья Матвеева (все - лыжные гонки),

Ольга Фаткулина, Александр Румянцев, Иван Скобрев, Артем Кузнецов (все - конькобежный спорт),

Татьяна Иванова, Альберт Демченко (оба - санный спорт),

Екатерина Лебедева, Екатерина Пашкевич, Татьяна Бурина, Анна Щукина, Екатерина Смоленцева (все - хоккей).



Быстрее, выше, сильнее! Слушайте «Большой спорт» Николая Валуева по средам в 22.00 (мск) на Радио «КП»



Комиссии спортсменов ВАДА, которая должна исправить это «недоразумение». Западные политики в данном случае ис-

## ■ ТЕЛЕВИЗОР: БРЮЗГА НЕДЕЛИ

Валентина ЛЬВОВА

19-й сезон «Тайн следствия» еще скучнее прежних.

Когда смотришь на Анну Ковальчук, хочется шагнуть в кадр и спросить: «Дама, а вы каким тональным кремом пользуетесь?» Потом про помаду, потом - где жакеты заказывает. Про диету опять же. Про комплекс упражнений для поддержания талии. Ведь Анна Ковальчук фантастически красива. Единственное, о чем совсем неинтересно узнать, - это что будет с героиней Марией Швецовой в продолжении «Тайн следствия».

В анонсах - «непредсказуемые повороты сюжета и крутые перемены в судьбе

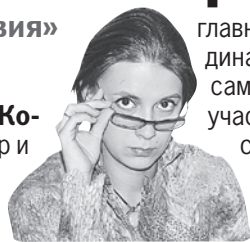

## Продолжение - мать мученья

главной героини», напряженность и динамичность. На данный момент самыми динамичными эпизодами с участием Марии являются ее спуски или подъемы по лестнице, приподнимание изящной кисти к безупречному лицу и поправление несуществующей пряди волос, якобы выбившейся из

залакированной прически. В менее острые минуты Швецова разговаривает из дома по скайпу на фоне кухонного кафеля или сидит в кабинете, допрашивая кого-то ровным, хорошо поставленным голосом. В минуты особого волнения Мария может сказать «хм!» и резко положить ручку на стол. Но тут же одумается, возьмет ручку и

запишет что-то очень важное в блокнотик.

Вы замечали, что есть сарказм при использовании слова «глубокомысленно»? Это же никогда не сообщается про действительно глубокие мысли в реплике. Но я не удивлюсь, если в сценарии все детали поведения героини в скобках пояснены примерно так: «Она глубокомысленно посмотрела на Курочкина». «Она пронзительно взглянула в глаза подозреваемому». «Она многозначительно промолчала». А дальше актриса Анна Ковальчук, вооружившись опытом предыдущих восемнадцати сезонов, начинает играть в «неподвижную нижнюю челюсть», выдающую, как известно по песенке Кима из фильма «Сватовство гусара», «отсутствие чувств».

И ведь смотрят люди годами (мне попадались группы фанатов в соцсетях). Обсуждают, что будет дальше. Так объясните мне, милые, хотя бы, что не дальше будет, что сейчас там происходит? Один из группы выпил кофе, другой выпил кофе. Опер залез в машину, чтобы за кем-то следить, снова выпил кофе, увидел подозреваемого, сказал напарнику: «За ним!» Поездили по Санкт-Петербургу. Позвонили Швецовой, удивились ее мудрости, зависли до конца рекламы в этом сладостном ощущении. А я глубокомысленно подумала: «Сегодня обойдусь без снотво...»

РОССИЯ 1 «Тайны следствия-19». Понедельник - четверг, вечер.

**БУДЬ СТИЛЬНОЙ С «КП»**



Василий ВАХРИН/«КП» - Пермь

**Анфиса ЕГОРОВА, 22 года, Пермь:**

- Я юрист. Люблю путешествовать, была более чем в 25 странах, с тех пор полюбила фотографию и стала плотно ею заниматься. Открыла свое дело, готовлю и продаю клубнику в шоколаде и выпечку, что приносит мне большое удовольствие!

**Комментирует стилист-имиджмейкер Вика МАЙОРОВА:**

- Полностью черный образ смотрится интересно, когда много разных текстур тканей сочетаются между собой. Кожа, замша, шелк и т. д. Но нужно разбавлять яркими акцентами.

Письма с фото присылайте по адресу: «Комсомольская правда», Старый Петровско-Разумовский проезд, д. 1/23, стр. 1, Москва, 127287. На конверте напишите: «Будь стильной с «КП». Или на e-mail: miss@kp.ru Голосуйте за понравившуюся вам участницу на нашем сайте [kp.ru](http://kp.ru) в разделе «Будь стильной с «КП»!»



**АНЕКДОТЫ В НОМЕР**

Банк, из которого меня уволили три года назад, купил банк, в котором я работаю сейчас, и меня снова уволили. Неужели только ради этого и покупали?

\* \* \*

- У кого четыре глаза, тот похож на водолаза!  
- Да, доктор... Окулист из вас так себе...

\* \* \*

Жена - мужу:  
- А ты, милый, смотрю, уборщиком подрабатываешь.

- С чего ты взяла?!  
- Тебя то с одной шваброй видели, то с другой...

\* \* \*

- Пишите: «Черепная травма головы...»

- Может быть, черепно-мозговая? - спросил врача практикант.

- Нету у него мозгов, даже проверять нечего, - ответил врач, - раз на день рождения жены с любовницей приперся.

\* \* \*

Немного об экономической ситуации.

Если вы набрали несколько лишних килограммов - не спешите их сбрасывать. Возможно, в следующем году они пригодятся...

Оставьте свой анекдот на сайте [kp.ru](http://kp.ru) в рубрике «Анекдоты!»

Весь архив анекдотов от «КП» - на [kp.ru](http://kp.ru)



**КРОССВОРД ОТ ОЛЕГА ВАСИЛЬЕВА**

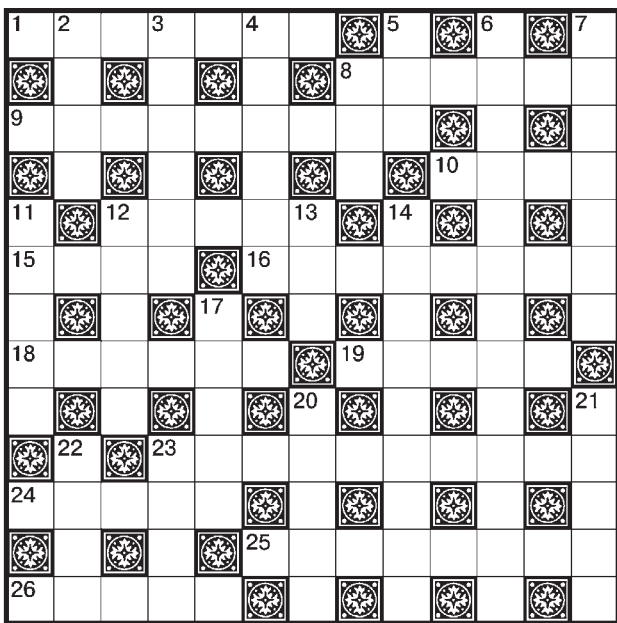

**ПО ГОРИЗОНТАЛИ:** 1. «Женская логика для того и придумана, чтобы офигевала мужская...». 8. Самая легкая среди звезд Млечного Пути. 9. Бригадир у пионеров. 10. «Нострадамус наших дней» из романа «Происхождение». 12. Наблюдательный... банка. 15. «Созвездие барана». 16. «Обросший ворсом» линолеум. 18. Оперная примадонна, чей прах согласно завещанию развеяли над Эгейским морем. 19. Кто из классиков французской живописи разорился дотла из-за разрушения Вандомской колонны? 23. Самая продаваемая книжка. 24. Первый в мире почтовый... появился у англичан в 1838 году. 25. Рождественский десерт в Провансе. 26. Фундаментальная глубина.

**ПО ВЕРТИКАЛИ:** 2. Какая птица для поляков «живет веч-» 3. Какому американцу мир обязан «Маллет-шоу»? 4. В какой канадской провинции родилась эстрадная звезда Милен Фармер? 5. «И снова вставал и кидался в...». 6. Каждый из тех, кто противостоит влиянию транснациональных компаний. 7. Откуда медиана в треугольнике стартует? 8. «Не потому ли кабацкий звон гитары мне навеивает сладкий...?» 11. В чем побеждает быстрейший? 12. Опора для пятой точки велосипедиста. 13. Какой бог создал календарь для древних египтян? 14. Работа над выработкой рефлекса. 17. Французское лицо комиссара Мегрэ. 20. Что грозит жителю США за хранение орлиных перьев? 21. Зарегистрированная марка. 22. Самый талантливый попугай. 23. «Рубиновый суп».

**ОТВЕТЫ НА КРОССВОРД:** 1. Психика. 8. Солн. 9. Звездочка. 10. Кирпич. 12. Совет. 15. Овен. 16. Ковролин. 18. Каллас. 19. Курье. 23. Бетелгейзе. 24. Вагон. 25. Каллисон. 26. Каллас. 2. Какая птица для поляков «живет веч-» 3. Какому американцу мир обязан «Маллет-шоу»? 4. В какой канадской провинции родилась эстрадная звезда Милен Фармер? 5. «И снова вставал и кидался в...». 6. Каждый из тех, кто противостоит влиянию транснациональных компаний. 7. Откуда медиана в треугольнике стартует? 8. «Не потому ли кабацкий звон гитары мне навеивает сладкий...?» 11. В чем побеждает быстрейший? 12. Опора для пятой точки велосипедиста. 13. Какой бог создал календарь для древних египтян? 14. Работа над выработкой рефлекса. 17. Французское лицо комиссара Мегрэ. 20. Что грозит жителю США за хранение орлиных перьев? 21. Зарегистрированная марка. 22. Самый талантливый попугай. 23. «Рубиновый суп».

**Прогноз погоды на завтра, 14 декабря**

	ночью	днем	Давление - 745 мм рт. ст.
Калуга	-2...0	-1...+1	Относительная влажность воздуха - 75%
Малоярославец	-2...0	-1...+1	
Спас-Деменск	-2...0	-1...+1	
Жиздра	-2...0	0...+2	

Ветер юго-восточный 6-9 м/с  
Восход - 08:49  
Закат - 16:08  
Луна 3 четверть

**СПАСИБО, ЧТО КУПИЛИ ЭТОТ НОМЕР!**

Если у вас есть:

- ТЕМА** ■ для публикации
- ОТКЛИКИ** ■ на статьи
- ЖАЛОБЫ** на ■ доставку ■ качество печати

**Звоните нам!**  
**(495) 777-02-82**  
Ваше мнение для нас важно!

Для быстрого доступа на сайт просканируйте QR-код с помощью смартфона



**ИЗДАТЕЛЬСКИЙ ДОМ «КОМСОМОЛЬСКАЯ ПРАВДА»**

■ Главный редактор, генеральный директор Владимир Николаевич СУНГОРКИН.  
■ Шеф-редактор А. ГАНЕЛИН.  
■ РЕДАКЦИОННАЯ КОЛЛЕГИЯ: О. НОСОВА (первый зам. главного редактора), А. ДЯТЛОВ (зам. главного редактора), Л. ЗАХАРОВ (зам. главного редактора), П. САДКОВ (зам. главного редактора), Е. САЗОНОВ (зам. главного редактора), А. СЕМЕНЦОВ (зам. главного редактора), А. СЕДОВ (редактор отдела политики)

■ НАШ АДРЕС: «Комсомольская правда», Старый Петровско-Разумовский проезд, д. 1/23, стр. 1, 6-й этаж, Москва, 127287. Ценные почтовые отправления не доставляются. ТЕЛЕФОНЫ: отдел связи с читателями - (495) 777-02-82, факс - (495) 637-64-22; e-mail: kp@kp.ru; Web-сервер: www.kp.ru; отдел рекламы тел.: (495) 777-02-82; e-mail: advert@kp.ru; служба распространения - (495) 777-02-82

Редакция не несет ответственности за достоверность содержания рекламных материалов. Индексы 50057, 31470, 32353 Тип. № 2279  
■ Время подписания в печать по графику - 17.00, фактически - 16.30  
■ ISSN 0233-433X

«НА ПРАВАХ РЕКЛАМЫ», «ЛЮДИ ДЕЛА», «ОТКРЫТАЯ ТРИБУНА», «ВЗРОСЛЫЕ ИГРЫ», «БИЗНЕС-ПРЕСС», «ВЫБОРЫ-2019», «ТОЧКА ЗРЕНИЯ», «ЭТО ПОЛЕЗНО ЗНАТЬ», «ВОПРОС - ОТВЕТ», «ЗАКОНЫ КРАСОТЫ», «ТАЙНАЯ ВЛАСТЬ», «ВАШЕ ЗДОРОВЬЕ», «КУШАТЬ ПОДАНО», «РАЗУМНЫЙ ПОТРЕБИТЕЛЬ» - публикации на коммерческой основе.

Тираж этого номера: 245 490 экз.

Цена договорная

Тираж сертифицирован Бюро тиражного аудита - www.press-abc.ru



■ Учредитель, редакция и издатель газеты - АО «Издательский дом «Комсомольская правда».  
■ Газета зарегистрирована в Роскомнадзоре, свидетельство ПИ № ФС77-58661 от 21.07.2014.

© АО ИД «Комсомольская правда», 2019. Размещенные в газете материалы не подлежат использованию другими лицами в какой бы то ни было форме без разрешения правообладателя. Приобретение авторских прав: (495) 970-19-51.

Редакция и издатель регионального выпуска - ООО «Агентство «Комсомольская правда - Калуга»

Генеральный директор  
ООО «Агентство Комсомольская правда - Калуга» - Г.Н. Гаврилина.  
Главный редактор «КП-Калуга» - А.А. Зайцев E-mail: riv@kp.kaluga.ru  
www.kp.ru

Адрес: 248000, г. Калуга, ул. Космонавта Комарова, 36.  
Телефоны: (4842) редакция - 79-04-54 (доб. 206);  
отдел рекламы - 79-04-54 (доб. 181, 182). Директор отдела  
рекламы - С.В. ЗАЙЦЕВА. E-mail: sz@kp.kaluga.ru

Отпечатано в типографии ЗАО «Полиграф-Сервис»:  
г. Брянск, проезд Московский, 15а, телефон (4832) 32-11-77.  
Объем 4 п.л. Заказ № 2279  
Тираж сертифицирован.